

GARMIN®



T 20 HUNDEHALSBANDGERÄT

Benutzerhandbuch

© 2023 Garmin Ltd. oder deren Tochtergesellschaften

Alle Rechte vorbehalten. Gemäß Urheberrechten darf dieses Handbuch ohne die schriftliche Genehmigung von Garmin weder ganz noch teilweise kopiert werden. Garmin behält sich das Recht vor, Änderungen und Verbesserungen an seinen Produkten vorzunehmen und den Inhalt dieses Handbuchs zu ändern, ohne Personen oder Organisationen über solche Änderungen oder Verbesserungen informieren zu müssen. Unter www.garmin.com finden Sie aktuelle Updates sowie zusätzliche Informationen zur Verwendung dieses Produkts.

Garmin®, das Garmin Logo und Alpha® sind Marken von Garmin Ltd. oder deren Tochtergesellschaften und sind in den USA und anderen Ländern eingetragen. Garmin Express™ ist eine Marke von Garmin Ltd. oder deren Tochtergesellschaften. Diese Marken dürfen nur mit ausdrücklicher Genehmigung von Garmin verwendet werden.

TORX® ist in den USA oder anderen Ländern eine eingetragene Marke der Acument Intellectual Properties, LLC. Wi-Fi® ist eine eingetragene Marke der Wi-Fi Alliance Corporation. Weitere Marken und Markennamen sind Eigentum ihrer jeweiligen Inhaber.

Inhaltsverzeichnis

Erste Schritte.....	1
Hundehalsbandgerät.....	1
Einschalten des Geräts.....	1
Ausschalten des Geräts.....	1
Aufladen des Hundehalsbandgeräts.....	2
Erfassen von Satellitensignalen.....	2
Hinzufügen von Hunden zum Alpha® Navigationsgerät per drahtloser Kopplung.....	2
Anlegen des Hundehalsbands.....	3
Hundeortung und -training.....	3
Hundeortung.....	3
Hundetraining.....	4
Kommunikation mit dem Hundehalsbandgerät.....	4
Verwenden einer dynamischen Aktualisierungsrate.....	5
Verwenden des Ruhezustands.....	5
Geräteinformationen.....	5
Benutzerhandbuch.....	5
Produkt-Updates.....	5
Informationen zum VHF-Funkgerät.....	6
Hundehalsbandgerät – Technische Daten.....	6
Anhang.....	6
Erwerben von Zubehör.....	6
Auswechseln des Akkus des Hundehalsbands.....	7
Ersetzen des flexiblen Bands des Hundehalsbands.....	8
Ersetzen des Hundehalsbands.....	8
Ersetzen der VHF-Antenne des Hundehalsbands.....	9

Erste Schritte

⚠️ WARNUNG

Lesen Sie alle Produktwarnungen und sonstigen wichtigen Informationen der Anleitung "Wichtige Sicherheits- und Produktinformationen", die dem Produkt beiliegt.

Hundehalsbandgerät

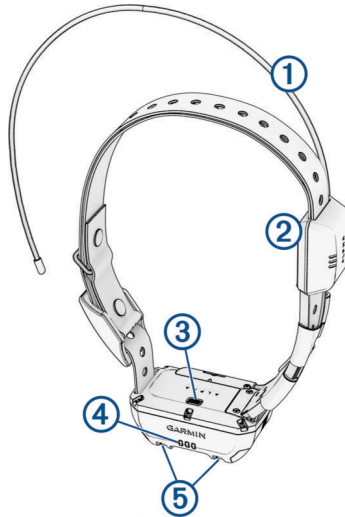

①	VHF-Antenne
②	GPS-Antenne
③	Einschalttaste
④	Status-LED
⑤	Blinkende LEDs für die Ortung

Einschalten des Geräts

- Halten Sie am Hundehalsbandgerät die Einschalttaste gedrückt, bis die Status-LED blinkt und das Hundehalsband einen Signalton ausgibt.

Ausschalten des Geräts

Halten Sie die Einschalttaste gedrückt, bis die Status-LED rot leuchtet.
Das Hundehalsbandgerät gibt einen Signalton aus und schaltet sich aus.

Aufladen des Hundehalsbandgeräts

HINWEIS

Zum Schutz vor Korrosion trocknen Sie die Kontakte des Hundehalsbandgeräts und den umliegenden Bereich vor dem Anschließen an die Ladeklemme sorgfältig ab.

Sie sollten den Akku vor der ersten Verwendung des Hundehalsbandgeräts vollständig aufladen. Es dauert ca. fünf Stunden, einen vollständig entladenen Akku aufzuladen.

- 1 Befestigen Sie die Ladeklemme ① am Hundehalsbandgerät ②.

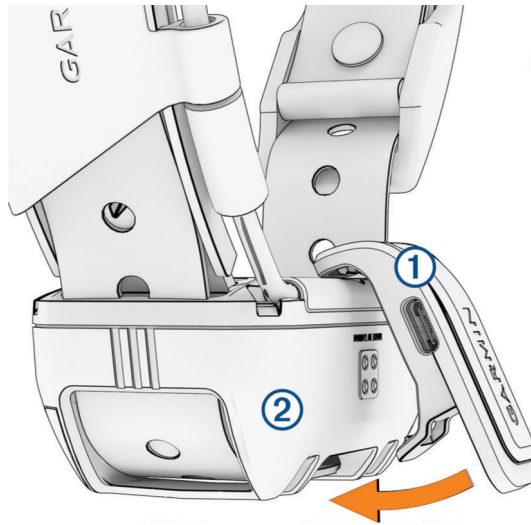

- 2 Stecken Sie das schmale Ende des Netzkabels in den USB-Anschluss an der Ladeklemme.
- 3 Schließen Sie das Netzkabel an eine Stromquelle an.
Die Status-LED leuchtet rot, während das Halsband aufgeladen wird.
- 4 Wenn die Status-LED grün leuchtet, entfernen Sie die Ladeklemme vom Halsband.

Erfassen von Satellitensignalen

Sowohl das Hundehalsbandgerät als auch das Navigationsgerät müssen Satellitensignale erfassen, bevor Sie dem Hund das Hundehalsbandgerät anlegen. Das Erfassen von Satellitensignalen kann einige Minuten dauern.



- 1 Begeben Sie sich im Freien an eine für den Empfang geeignete Stelle.
- 2 Schalten Sie beide Geräte ein.

Das Symbol  in der Statusleiste zeigt die Stärke des GPS-Signals an.

Wenn das Hundehalsbandgerät Satellitensignale erfasst hat, blinkt die Status-LED grün.

Hinzufügen von Hunden zum Alpha⁺ Navigationsgerät per drahtloser Kopplung

Für die drahtlose Kopplung muss sich das Hundehalsbandgerät in Reichweite des Alpha Navigationsgeräts befinden.

- 1 Halten Sie die Einschalttaste am Hundehalsbandgerät gedrückt, bis das Gerät zweimal eine Reihe von Tönen ausgibt (ca. 2 Sekunden). Lassen Sie die Einschalttaste dann los.
Die Status-LED blinkt blau. Das Hundehalsbandgerät kann jetzt mit dem Navigationsgerät gekoppelt werden.
- 2 Wählen Sie am Navigationsgerät die Option **Hundeliste > Hund hinzufügen**.
- 3 Wählen Sie **Halsband koppeln** und folgen Sie den Anweisungen auf dem Display.
- 4 Wenn das Hundehalsbandgerät erfolgreich hinzugefügt wurde, geben Sie den Namen des Hundes ein und wählen Sie .
- 5 Wählen Sie eine Lichtfarbe für dieses Hundehalsbandgerät und wählen Sie .

Anlegen des Hundehalsbands

⚠ ACHTUNG

Besprühen Sie das Gerät oder das Halsband nicht mit scharfen Chemikalien, z. B. Floh- oder Zeckenspray. Stellen Sie vor dem Anlegen des Halsbands stets sicher, dass Floh- oder Zeckenspray, mit dem der Hund behandelt wurde, vollständig getrocknet ist. Bereits geringe Mengen scharfer Chemikalien können die Kunststoffteile und das Halsband beschädigen.

Bevor Sie dem Hund das Halsband anlegen können, müssen Sie das Navigationsgerät und das Hundehalsbandgerät miteinander koppeln (*Hinzufügen von Hunden zum Alpha® Navigationsgerät per drahtloser Kopplung, Seite 2*) und Satellitensignale erfassen (*Erfassen von Satellitensignalen, Seite 2*).

- 1 Die Kommunikationsantenne am Halsband sowie die GPS-Antenne müssen nach oben zeigen. Die LEDs müssen nach vorn weisen.
- 2 Legen Sie dem Hund das Halsband in der Mitte des Halses an.
- 3 Ziehen Sie das Band an, sodass es dicht am Hals des Hundes anliegt, und schließen Sie die Schnalle.

HINWEIS: Das Halsband sollte eng genug sitzen und sich nicht am Hals verdrehen oder verrutschen. Der Hund muss aber normal fressen und trinken können. Beobachten Sie den Hund, um sicherzustellen, dass das Halsband nicht zu eng sitzt.

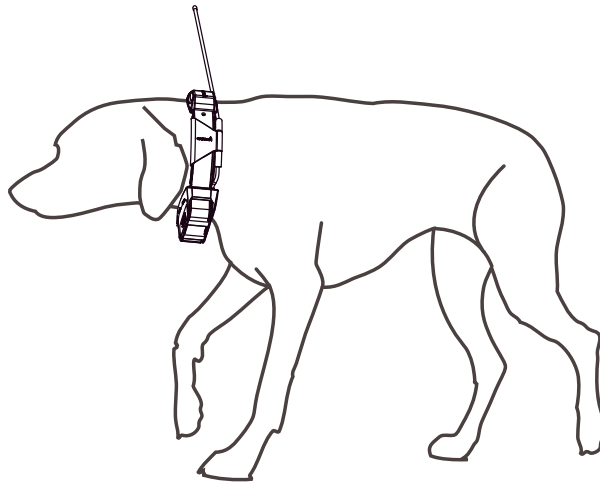

- 4 Falls das Band zu lang ist, können Sie es abschneiden, müssen dabei jedoch darauf achten, dass eine Länge von mindestens 7,62 cm (3 Zoll) verbleibt.

Hundeortung und -training

Mit einem Navigationsgerät lassen sich mehrere Hundehalsbandgeräte und andere Navigationsgeräte orten.

Hundeortung

Mit dem Navigationsgerät können Sie Ihren Hund oder mehrere Hunde über den Ortungskompass oder die Karte orten. Auf der Karte werden Ihre eigene Position und die Position und Tracks des Hundes angezeigt. Der Kompasszeiger kennzeichnet die Richtung der aktuellen Position des Hundes.

Hundetraining

HINWEIS

Sie sollten sich eingehend über die Trainingsmethoden informieren, die am besten für Sie, Ihren Hund und Ihre Bedürfnisse geeignet sind. In diesem Handbuch finden Sie einige Trainingsgrundlagen. Jeder Hund hat jedoch individuelle Trainingsbedürfnisse.

Wenn das Alpha Trainingssystem richtig eingesetzt wird, ist es ein sehr effektives Hilfsmittel, um Ihrem Hund zu helfen, sein volles Potenzial zu erreichen. Das Trainingssystem sollte als Teil eines umfassenden Trainingsprogramms verwendet werden.

Beginnen Sie, Ihren Hund an der Leine und ohne das Alpha Trainingssystem zu trainieren. Üben Sie mit dem Hund die Befehle „Fuß“, „Sitz“ und „Komm“. Wenn der Hund diese drei Grundkommandos gemeistert hat, können Sie beginnen, ihn mit dem Hundehalsbandgerät und der Leine zu trainieren. Wenn der Hund diesen Kommandos an Leine und Halsband immer gehorcht, können Sie die Leine möglicherweise abnehmen und nur mit dem Hundehalsbandgerät trainieren.

Trainingsmethoden

HINWEIS: Trainingsfunktionen sind für Ortungshalsbänder nicht in allen Gebieten verfügbar.

Ton: Aktiviert einen Signalton, der die ganze Zeit ausgegeben wird, während Sie die Trainingstaste drücken.

Vibration: Die Vibration erfolgt so lange, wie die Trainingstaste gedrückt gehalten wird, jedoch maximal 8 Sekunden. Die Effektivität der Vibration kann je nach Temperament und Erfahrungsgrad des Hundes variieren.

Kommunikation mit dem Hundehalsbandgerät

Sie sollten auf eine ungehinderte Sicht zwischen dem Navigationsgerät und dem Hundehalsbandgerät achten, um ein optimales Kommunikationssignal zu erhalten. Sie erzielen die besten Bedingungen für die Sichtlinie, wenn Sie den höchsten Punkt in Ihrem Gebiet aufsuchen (z. B. einen Berggipfel).

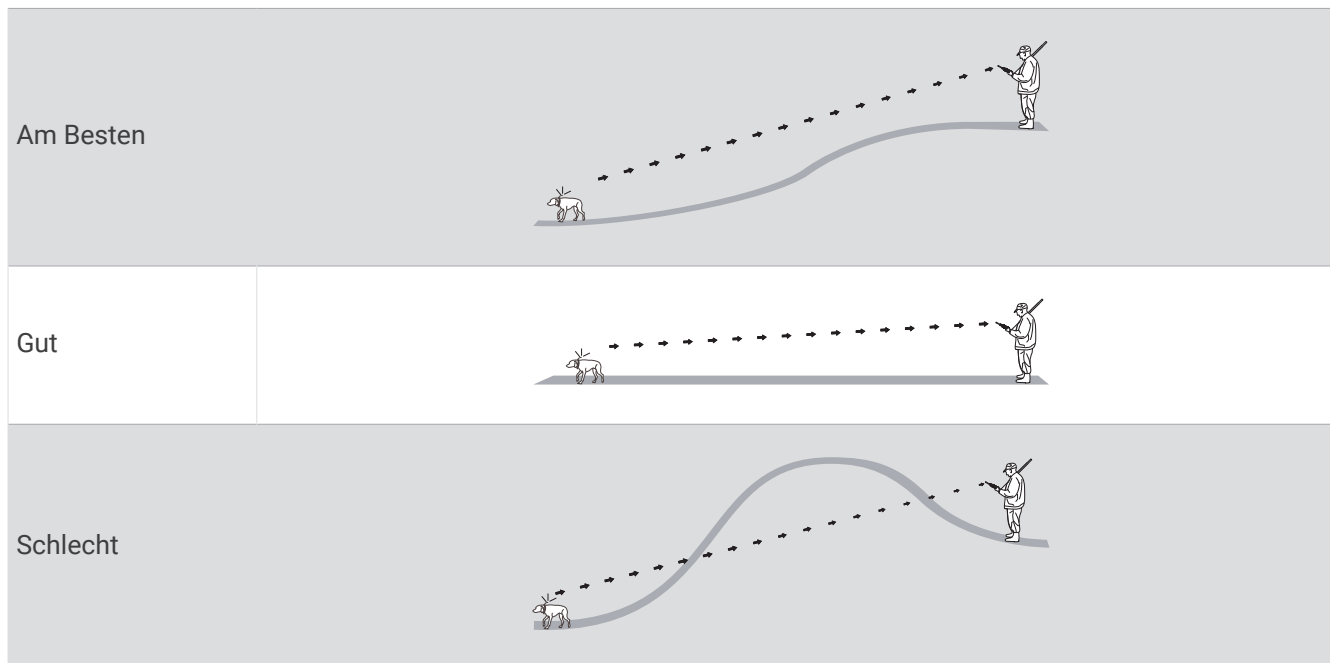

Verwenden einer dynamischen Aktualisierungsrate

Wenn Sie den Hund aktiv orten, kann das Hundehalsbandgerät eine dynamische Aktualisierungsrate verwenden, um basierend auf der Aktivität des Hundes den Akku zu schonen.

HINWEIS: Diese Funktion ist nicht in allen Gebieten verfügbar.

- 1 Wählen Sie **Hundeliste**.
- 2 Wählen Sie einen Hund aus.
- 3 Wählen Sie **Aktualisierungsrate > Dynamisch**.

Verwenden des Ruhezustands

Zum Aktivieren des Ruhezustands müssen Sie die Position des Hundes mit dem kompatiblen Hundehalsbandgerät orten.

Bei Kopplung mit dem Navigationsgerät kann der Ruhezustand des Hundehalsbandgeräts aktiviert werden, um den Akku zu schonen, wenn Sie den Hund nicht aktiv orten.

- 1 Wählen Sie **Hundeliste**.
- 2 Wählen Sie einen Hund aus.
- 3 Wählen Sie  > **Halsband-Ruhezustand anpassen**.
- 4 Wählen Sie eine Option:
 - Wählen Sie **Aktivieren**, um den Ruhezustand zu aktivieren.
 - Wählen Sie **Deaktivieren**, um den Ruhezustand zu deaktivieren.

Geräteinformationen

Benutzerhandbuch

Sie können die aktuellste Version des Benutzerhandbuchs im Internet herunterladen.

- 1 Rufen Sie die Website www.garmin.com/support auf.
- 2 Wählen Sie **Benutzerhandbücher**.
- 3 Folgen Sie den Anweisungen auf dem Bildschirm, um Ihr Produkt auszuwählen.

Produkt-Updates

Installieren Sie auf dem Computer die Anwendung Garmin Express™ (www.garmin.com/express).

So erhalten Sie einfachen Zugriff auf folgende Dienste für Garmin® Geräte:

- Software-Updates
- Produktregistrierung

Einrichten von Wi-Fi für das Hundehalsbandgerät

Wenn das Hundehalsbandgerät mit einem Navigationsgerät gekoppelt ist, das die Einrichtung der Wi-Fi Technologie auf dem Hundehalsbandgerät unterstützt, kann es Wi-Fi Netzwerke in der Nähe suchen und eine Kopplung mit einem ausgewählten Netzwerk durchführen. Wenn das Hundehalsbandgerät mit einem Wi-Fi Netzwerk verbunden ist, sucht es automatisch nach verfügbaren Software-Updates und installiert diese, wenn das Hundehalsbandgerät aufgeladen wird und sich in Reichweite des verbundenen Wi-Fi Netzwerks befindet.

- 1 Wählen Sie **Hundeliste**.
- 2 Wählen Sie einen Hund aus.
- 3 Wählen Sie  > **Halsband-WLAN-Einrichtung** und folgen Sie den Anweisungen auf dem Display.

Einrichten von Garmin Express

- 1 Verbinden Sie das Gerät per USB-Kabel mit dem Computer.
- 2 Rufen Sie die Website garmin.com/express auf.
- 3 Folgen Sie den Anweisungen auf dem Bildschirm.

Verbinden des Hundehalsbandgeräts mit einem Computer

HINWEIS

Zum Schutz vor Korrosion sollten Sie die Kontakte des Hundehalsbandgeräts und den umliegenden Bereich vor dem Anschließen an die Ladeklemme sorgfältig abtrocknen.

- 1 Befestigen Sie die Ladeklemme am Hundehalsbandgerät.
- 2 Stecken Sie das schmale Ende des USB-Kabels in den USB-Anschluss an der Ladeklemme.
- 3 Stecken Sie das andere Ende des USB-Kabels in einen USB-Anschluss des Computers.

Informationen zum VHF-Funkgerät

Dieses Produkt darf nur auf bestimmten Funkfrequenzen verwendet werden, die je nach Nutzungsland unterschiedlich sind. Es ist möglich, auf dem Navigationsgerät und dem Hundehalsbandgerät eine andere Antenne zu montieren. Ein Antennenwechsel kann die Funkleistung verbessern und die Strahlungsleistung erhöhen. Verwenden Sie das Gerät nicht mit der Antenne eines Drittanbieters oder einer nicht von Garmin zugelassenen Antenne. Details zur Leistung und Funkfrequenz dieses Produkts sowie zu zulässigem Zubehör und Leistungsgrenzen finden Sie unter www.garmin.com/tracking-legal.

Hundehalsbandgerät – Technische Daten

Akkutyp	Auswechselbarer Lithium-Ionen-Akku ¹ Optionales Akkuteil für längere Laufzeit verfügbar ²
Akkulaufzeit	Bis zu 68 Stunden Bis zu 136 Stunden mit optionalem Akkuteil für längere Laufzeit
Betriebstemperaturbereich	-20 °C bis 60 °C (-4 °F bis 140 °F)
Ladetemperaturbereich	0 °C bis 40 °C (32 °F bis 104 °F)
Lagertemperaturbereich	-20 °C bis 70 °C (-4 °F bis 158 °F)
Reichweite der ANT [®] Drahtlosfunktion	Bis zu 10 m (32,8 Fuß)
Reichweite des VHF-Funkgeräts	Bis zu 14,48 km (9 Meilen)
Funkfrequenzen/-protokolle	152 bis 169 MHz bei 23,1 dBm (maximal), 2,4 GHz bei 12,33 dBm (maximal)
EU-SAR	0,15 W/kg für Torso bei gleichzeitiger Übertragung, 0,15 W/kg für Extremitäten bei gleichzeitiger Übertragung
Wasserdichtigkeit	1 ATM ³

Anhang

Erwerben von Zubehör

- Optionales Zubehör erhalten Sie unter garmin.com oder bei Ihrem Garmin Händler.

¹ Nur für die Verwendung mit Garmin Artikelnummer 361-00035-16.

² Nur für die Verwendung mit Garmin Artikelnummer 361-00148-00.

³ Das Gerät widersteht einem Druck wie in 10 m Wassertiefe. Weitere Informationen finden Sie unter www.garmin.com/waterrating.

Auswechseln des Akkus des Hundehalsbands

Bevor Sie den Akku auswechseln, müssen Sie Schmutz und Wasser vom Hundehalsbandgerät entfernen. Sie benötigen auch einen kleinen Kreuzschlitzschraubendreher (Nr. 2) und einen kleinen TORX® Schraubendreher (T5).

- 1 Entfernen Sie die 2 Schrauben ① von der Abdeckung über der VHF-Antenne.

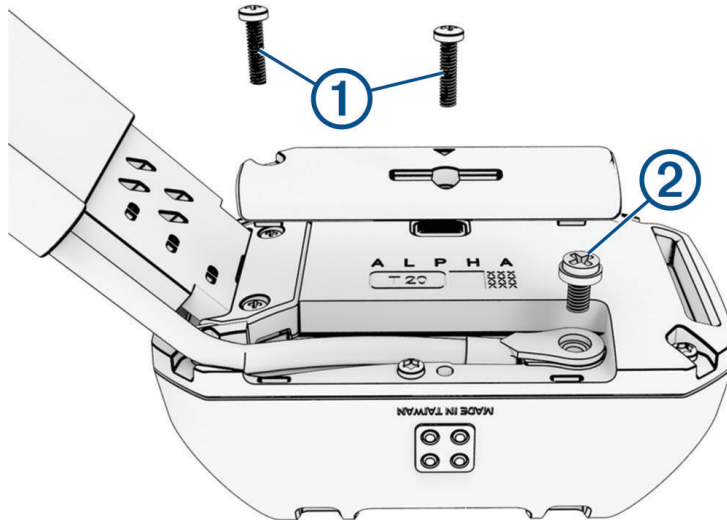

- 2 Entfernen Sie die VHF-Antennenabdeckung.
- 3 Entfernen Sie die Schraube ②, mit der die VHF-Antenne an der Rückplatte befestigt ist.
- 4 Entfernen Sie die sechs Schrauben ③ außen an der Rückplatte.

Merken Sie sich die Ausrichtung der Status-LED und der Ladeklemmenanschlüsse am Akku. Der neue Akku muss auf die gleiche Weise eingelegt werden.

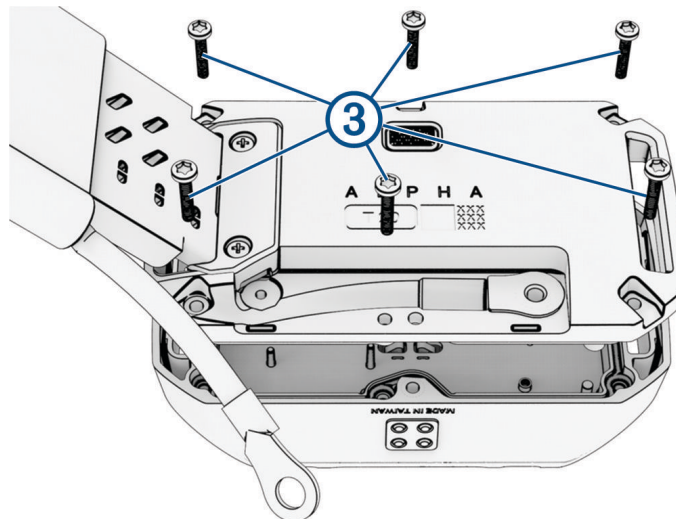

- 5 Entfernen Sie den Akku.
HINWEIS: Stellen Sie sicher, dass die Dichtung oder Akkuversiegelung mit dem gebrauchten Akku entfernt wird. Vergewissern Sie sich, dass die Dichtung des neuen Akkus nicht beschädigt ist und dass sie vollständig in der Einkerbung sitzt.
- 6 Verbinden Sie den neuen Akku mit der Rückplatte und ziehen Sie die Schrauben an.
- 7 Drehen Sie die Schraube wieder ein, mit der die VHF-Antenne an der Rückplatte befestigt ist.
- 8 Setzen Sie die Abdeckung auf die VHF-Antenne.
- 9 Setzen Sie die 2 Schrauben an der VHF-Antennenabdeckung wieder ein und ziehen Sie sie an.

Entfernen Sie den alten Akku, und wenden Sie sich zum ordnungsgemäßen Recycling des Akkus an die zuständige Abfallentsorgungsstelle.

Ersetzen des flexiblen Bands des Hundehalsbands

Bevor Sie das flexible Band des Hundehalsbands ersetzen, müssen Sie Schmutz und Wasser vom Hundehalsbandgerät entfernen. Sie benötigen auch einen kleinen Kreuzschlitzschraubendreher (Nr. 2).

- 1 Entfernen Sie die 2 Schrauben ①, mit denen das flexible Band des Hundehalsbands an der Rückplatte befestigt ist.

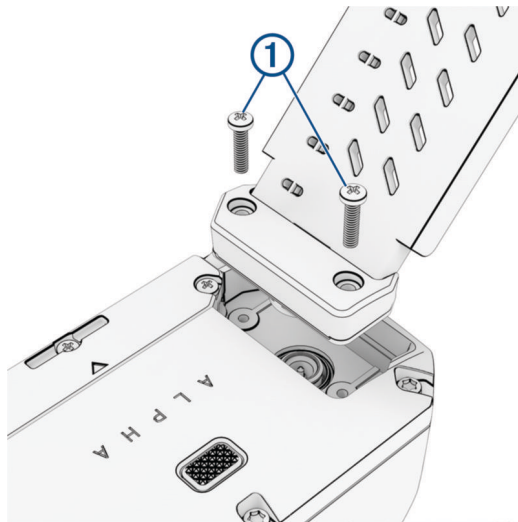

- 2 Entfernen Sie das alte flexible Band des Hundehalsbands.
- 3 Setzen Sie das neue flexible Band des Hundehalsbands auf die Rückplatte und ziehen Sie die 2 Schrauben an, um es zu befestigen.

Ersetzen des Hundehalsbands

Bevor Sie das Hundehalsband ersetzen, müssen Sie Schmutz und Wasser vom Hundehalsbandgerät entfernen.

- 1 Ziehen Sie das Hundehalsband aus der Antennenführung und dem Hundehalsbandgerät.
Möglicherweise müssen Sie das Hundehalsband hin- und herziehen, um es zu entfernen.
- 2 Führen Sie das neue Hundehalsband durch das Hundegerät und die Antennenführung.



Ersetzen der VHF-Antenne des Hundehalsbands

Bevor Sie die VHF-Antenne ersetzen, müssen Sie Schmutz und Wasser vom Hundehalsbandgerät entfernen. Sie benötigen auch einen kleinen Kreuzschlitzschraubendreher (Nr. 2).

- 1 Entfernen Sie die 2 Schrauben ① von der Abdeckung über der VHF-Antenne.

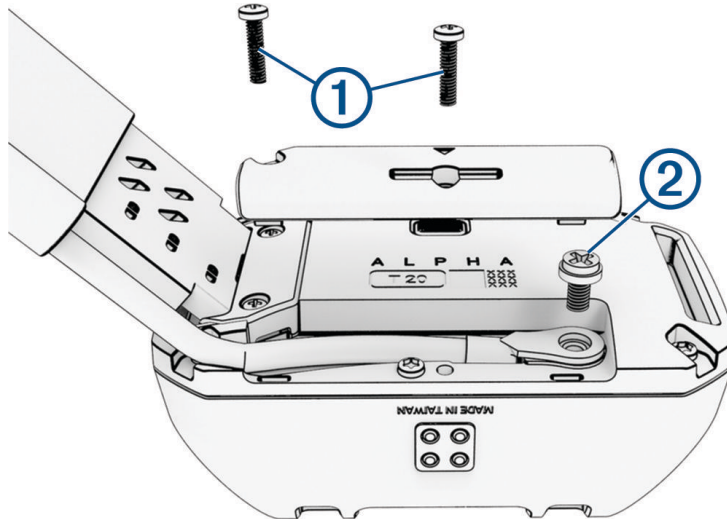

- 2 Entfernen Sie die VHF-Antennenabdeckung.
- 3 Entfernen Sie die Schraube ②, mit der die VHF-Antenne an der Rückplatte befestigt ist.
- 4 Ziehen Sie die Antenne aus der Antennenführung, um die alte Antenne zu entfernen.
- 5 Führen Sie die neue VHF-Antenne durch die Antennenführung.
- 6 Drehen Sie die Schraube wieder ein, mit der die VHF-Antenne an der Rückplatte befestigt ist.
- 7 Setzen Sie die Abdeckung auf die VHF-Antenne.
- 8 Setzen Sie die 2 Schrauben wieder ein, mit denen die VHF-Antennenabdeckung befestigt ist, und ziehen Sie sie an.
- 9 Befestigen Sie die Antenne mit zusätzlichen Antennenklammern (optional).





IMPORTANT SAFETY AND PRODUCT INFORMATION

Important Safety and Product Information	3
Informations importantes sur le produit et la sécurité	8
guida Informazioni importanti sulla sicurezza e sul prodotto	12
Wichtige Sicherheits- und Produktinformationen	16
Información importante sobre el producto y tu seguridad	20
Informações importantes de segurança e do produto	24
Belangrijke veiligheids- en productinformatie	28
Vigtige produkt- og sikkerhedsinformationer	32
Tärkeitä turvallisuus- ja tuotetietoja	36
Viktig sikkerhets- og produktinformasjon	40
Guiden Viktig säkerhets- och produktinformation	44
Ważne informacje dotyczące bezpieczeństwa i produktu	48
Pomembne informacije o varnosti in izdelku	52
Důležité bezpečnostní informace a informace o produktu	56
Fontos biztonsági és terméktudnivalók	60
Правила техники безопасности и сведения об изделии	64
Vážne informácie o produkte a bezpečnosti	69
Σημαντικές πληροφορίες για την ασφάλεια και το προϊόν	73
Informații importante privind siguranța și produsul	77

Important Safety and Product Information

WARNING

Failure to heed the following warnings could result in an accident or collision resulting in death or serious injury.



Distraction Warning

This device is intended to enhance the situational awareness when used properly. If used improperly, you could become distracted by the display, which could lead to an accident causing serious personal injury or death. Only access the information displayed on the device with a glance. Always maintain awareness of your surroundings and do not stare at the display or become distracted by the display. Focusing on the display could prevent you from avoiding obstacles or hazards.

Battery Warnings

A replaceable lithium-ion battery pack can be used with the dog collar device. The handheld device can use either a lithium-ion battery pack or replaceable alkaline or NiMH batteries. Refer to the handheld device specifications in the manual for more information about the battery type used in your specific handheld device model.

If these guidelines are not followed, batteries may experience a shortened life span or may present a risk of damage to the device, fire, chemical burn, electrolyte leak, and/or injury.

- Do not disassemble, modify, remanufacture, puncture or damage the device or batteries.
- Do not expose the device or batteries to fire, explosion, or other hazard.
- Do not use a sharp object to remove the removable batteries.
-  **KEEP BATTERIES AWAY FROM CHILDREN.**
-  **NEVER PUT BATTERIES IN MOUTH.** Swallowing can lead to chemical burns, perforation of soft tissue, and death. Severe burns can occur within 2 hours of ingestion. Seek medical attention immediately.
- If using an external battery charger, only use the Garmin® accessory approved for your product.
- Only replace batteries with correct replacement batteries. Using other batteries presents a risk of fire or explosion. To purchase replacement batteries, see your Garmin dealer or the Garmin website.
- Only replace batteries with correct replacement batteries. Using other batteries presents a risk of fire or explosion.
- Do not leave the dog device where a dog may attempt to chew on it. If the battery cell is punctured, electrolyte can be released that can be harmful to the dog and risk fire or explosion.

Device Warnings

- Do not immerse the device or batteries in water or other liquids.
- Do not leave the device exposed to a heat source or in a high-temperature location, such as in the sun in an unattended vehicle. To prevent the possibility of damage, remove the device from the vehicle or store it out of direct sunlight, such as in the glove box.



- Do not operate the device outside of the temperature ranges specified in the printed manual in the product packaging.
- When storing the device for an extended time period, store within the temperature ranges specified in the printed manual in the product packaging.
- Do not use a power cable, data cable and/or power adapter that is not approved or supplied by Garmin.

Off-Road Navigation Warnings

If your Garmin device is able to suggest off-road routes for various outdoor activities, such as biking, hiking, and all-terrain vehicles, follow these guidelines to ensure safe off-road navigation.

- Always use your best judgment and exercise common sense when making off-road navigational decisions. The Garmin device is designed to provide route suggestions only. It is not a replacement for attentiveness and proper preparation for outdoor activities. Do not follow the route suggestions if they suggest an illegal course or would put you in an unsafe situation.
- Always carefully compare information displayed on the device to all available navigation sources, including trail signs, trail conditions, weather conditions, and other factors that may affect safety while navigating. For safety, always resolve any discrepancies before continuing navigation, and defer to posted signs and conditions.
- Always be mindful of the effects of the environment and the inherent risks of the activity before embarking on off-road activities, especially the impact that weather and weather-related trail conditions can have on the safety of your activity. Ensure that you have the proper gear and supplies for your activity before navigating along unfamiliar paths and trails.

Vehicle Installation Warnings

- When installing the device in a vehicle, do not place the device where it obstructs the driver's view of the road  or interferes with vehicle operating controls, such as the steering wheel, foot pedals, or transmission levers. Do not place unsecured on the vehicle dashboard . Do not place the device in front of or above any airbag .

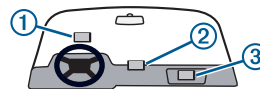

Street Navigation Warnings

If your Garmin device accepts street maps and suggests routes that follow roads, follow these guidelines to ensure safe on-road navigation.

- Always use your best judgment, and operate the vehicle in a safe manner. Do not become distracted by the device while driving, and always be fully aware of all driving conditions. Minimize the amount of time spent viewing the device screen while driving.
- Do not input destinations, change settings, or access any functions requiring prolonged use of the device controls while driving. Pull over in a safe and legal manner before attempting such operations.
- When navigating, carefully compare information displayed on the device to all available navigation sources, including road signs, road closures, road conditions, traffic congestion, weather conditions, and other factors that may affect safety while driving. For safety, always resolve any discrepancies before continuing navigation, and defer to posted signs and conditions.
- The device is designed to provide route suggestions. It is not a replacement for driver attentiveness and good judgement. Do not follow route suggestions if they suggest an illegal maneuver or would place the vehicle in an unsafe situation.

FCC Warnings

Exposure to Radio Frequency Signals—Your device is a radio transmitter and receiver. When it is on, it receives and also sends out radio frequency (RF) signals.

Antenna Care—Use only the supplied antenna or a recommended antenna accessory. Unauthorized antennas, modifications, or attachments could damage the radio and may violate FCC regulations. Warning: Do not use any radio that has a damaged antenna, because if it comes into contact with your skin, a minor burn can result.

Electronic Devices—Most modern electronic equipment is shielded from RF signals. However, certain equipment may not be shielded against the RF signals from your wireless radio.

Pacemakers—The Health Industry Manufacturers Association (HIMA) and Wireless Technology Research recommend that a minimum separation of six inches (6") be maintained between a handheld wireless radio and a pacemaker to avoid potential interference with the pacemaker. Persons with pacemakers should ALWAYS keep the radio more than six inches from their pacemaker when the radio is turned on, should not carry the radio in a breast pocket, and should turn the radio off immediately if you have any reason to suspect that interference is taking place.

Hearing Aids—Some digital wireless radios may interfere with some hearing aids. In the event of such interference, you may want to consult your hearing aid manufacturer to discuss alternatives.

Posted Facilities—Turn your radio OFF in any facility where posted notices so require.

Vehicles—RF signals may affect improperly installed or inadequately shielded electronic systems in motor vehicles. Check with the manufacturer or its representative regarding your vehicle. You should also consult the manufacturer of any equipment that has been added to your vehicle.

Commercial Aircraft—Many commercial airlines prohibit the use of radios on board. Switch OFF your radio before boarding an aircraft or check the airline rules.

Potentially Explosive Atmospheres—Turn your radio OFF and do not remove your battery when you are in any area with a potentially explosive atmosphere. Obey all signs and instructions. Sparks from your battery in such areas could cause an explosion or fire resulting in bodily injury or even death.

NOTICE

Failure to heed the following notices could result in personal or property damage, or negatively impact the device functionality.

Battery Notices

- Contact your local waste disposal department to dispose of the device/batteries in accordance with applicable local laws and regulations.

Windshield Mounting Legal Restrictions

Before using the device on your windshield, check the state and local laws and ordinances where you drive. Some state laws prohibit or restrict the placement of objects on the windshield of a motor vehicle. IT IS THE USER'S RESPONSIBILITY TO MOUNT THE DEVICE IN COMPLIANCE WITH ALL APPLICABLE LAWS AND ORDINANCES. Always mount your Garmin device in a location that does not obstruct the driver's view of the road. Garmin does not assume any responsibility for any fines, penalties, or damages that may be incurred as a result of any state or local law or ordinance relating to the use of your Garmin device.

GPS Dog Collar Legal Restrictions

Check your state and local laws and ordinances to ensure you fully understand any restrictions applicable to this product in your jurisdiction prior to purchase and/or use. Garmin does not assume any responsibility for any fines, penalties, or damages that may be incurred as a result of any state or local law or ordinance relating to use of the product.

GPS Notice

The navigation device may experience degraded performance if you use it in proximity to any device that uses a terrestrial broadband network operating close to the frequencies used by any Global Navigation Satellite System (GNSS), such as the Global Positioning Service (GPS). Use of such devices may impair reception of GNSS signals.

Product Environmental Programs

Information about the Garmin product recycling program and WEEE, RoHS, REACH, and other compliance programs can be found at www.garmin.com/aboutGarmin/environment.

Declaration of Conformity

Hereby, Garmin declares that this product is in compliance with the Directive 2014/53/EU. The full text of the EU declaration of conformity is available at the following internet address: www.garmin.com/compliance.

UK Declaration of Conformity

Hereby, Garmin declares that this product is in compliance with the relevant statutory requirements. The full text of the declaration of conformity is available at the following internet address: www.garmin.com/compliance.

Innovation, Science and Economic Development Canada Compliance

This device contains licence-exempt transmitter(s)/ receiver(s) that comply with Innovation, Science and Economic Development Canada's licence-exempt RSS(s). Operation is subject to the following two conditions: (1) this device may not cause interference, and (2) this device must accept any interference, including interference that may cause undesired operation of the device.

Radio Frequency Radiation Exposure

This device is a portable transmitter and receiver that uses an internal antenna to send and receive low levels of radio frequency (RF) energy for data communications. The device emits RF energy below the published limits for portable use when operating in its maximum output power mode and when used with Garmin authorized accessories. To comply with RF exposure compliance requirements, the device should be used as described in the manual. The device should not be used in other configurations.

FCC Compliance

This device complies with part 15 of the FCC Rules. Operation is subject to the following two conditions: (1) this device may not cause harmful interference, and (2) this device must accept any interference received, including interference that may cause undesired operation.

This equipment has been tested and found to comply with the limits for a Class B digital device, pursuant to part 15 of the FCC rules. These limits are designed to provide reasonable protection against harmful interference in a residential installation. This equipment generates, uses, and can radiate radio frequency energy and may cause harmful interference to radio communications if not installed and used in accordance with the instructions. However, there is no guarantee that interference will not occur in a particular installation. If this equipment does cause harmful interference to radio or television reception, which can be determined by turning the equipment off and on, the user is encouraged to try to correct the interference by one of the following measures:

- Reorient or relocate the receiving antenna.
- Increase the separation between the equipment and the receiver.
- Connect the equipment into an outlet on a circuit different from that to which the receiver is connected.
- Consult the dealer or an experienced radio/TV technician for help.

This product does not contain any user-serviceable parts. Repairs should only be made by an authorized Garmin service center. Unauthorized repairs or modifications could result in permanent damage to the equipment, and void your warranty and your authority to operate this device under Part 15 regulations.

VHF Radio Information

This product may be used only on specific radio frequencies, which vary depending on the country of use. The handheld device and the dog device allow the user to install a different antenna. Changing the antenna can result in improved radio performance and higher radiated power. You must not use the device with a third party antenna or an antenna not approved by Garmin. Go to www.garmin.com/tracking-legal for details about the performance and radio frequency of this product, lawful accessories, and power limits for countries.

Map Data Information

Garmin uses a combination of governmental and private data sources. Virtually all data sources contain some inaccurate or incomplete data. In some countries, complete and accurate map information is either not available or is prohibitively expensive.

Software License Agreement

BY USING THE DEVICE, YOU AGREE TO BE BOUND BY THE TERMS AND CONDITIONS OF THE FOLLOWING SOFTWARE LICENSE AGREEMENT. PLEASE READ THIS AGREEMENT CAREFULLY.

Garmin Ltd. and its subsidiaries ("Garmin") grant you a limited license to use the software embedded in this device (the "Software") in binary executable form in the normal operation of the product. Title, ownership rights, and intellectual property rights in and to the Software remain in Garmin and/or its third-party providers.

You acknowledge that the Software is the property of Garmin and/or its third-party providers and is protected under the United States of America copyright laws and international copyright treaties. You further acknowledge that the structure, organization, and code of the Software, for which source code is not provided, are valuable trade secrets of Garmin and/or its third-party providers and that the Software in source code form remains a valuable trade secret of Garmin and/or its third-party providers. You agree not to decompile, disassemble, modify, reverse assemble, reverse engineer, or reduce to human readable form the Software or any part thereof or create any derivative works based on the Software. You agree not to export or re-export the Software to any country in violation of the export control laws of the United States of America or the export control laws of any other applicable country.

Limited Warranty

THIS LIMITED WARRANTY GIVES YOU SPECIFIC LEGAL RIGHTS, AND YOU MAY HAVE OTHER LEGAL RIGHTS, WHICH VARY FROM STATE TO STATE (OR BY COUNTRY OR PROVINCE). GARMIN DOES NOT EXCLUDE, LIMIT OR SUSPEND OTHER LEGAL RIGHTS YOU MAY HAVE UNDER THE LAWS OF YOUR STATE (OR COUNTRY OR PROVINCE). FOR A FULL UNDERSTANDING OF YOUR RIGHTS YOU SHOULD CONSULT THE LAWS OF YOUR STATE, COUNTRY OR PROVINCE.

Non-aviation products are warranted to be free from defects in materials or workmanship for one year from the date of purchase. Within this period, Garmin will, at its sole option, repair or replace any components that fail in normal use. Such repairs or replacement will be made at no charge to the customer for parts or labor, provided that the customer shall be responsible for any transportation cost. This Limited Warranty does not apply to: (i) cosmetic damage, such as scratches, nicks and dents; (ii) consumable parts, such as batteries, unless product damage has occurred due to a defect in materials or workmanship; (iii) damage caused by accident, abuse, misuse, water, flood, fire, or other acts of nature or external causes; (iv) damage caused by service performed by anyone who is not an authorized service provider of Garmin; (v) damage to a product that has been modified or altered without the written permission of Garmin, or (vi) damage to a product that has been connected to power and/or data cables that are not supplied by Garmin. In addition, Garmin reserves the right to refuse warranty claims against products or services that are obtained and/or used in contravention of the laws of any country. Garmin products are intended to be used only as an aid and must not be used for any purpose requiring precise measurement of direction, distance, location or topography. For navigation products, Garmin makes no warranty as to the accuracy or completeness of the map data.

This Limited Warranty also does not apply to, and Garmin is not responsible for, any degradation in the performance of any Garmin navigation product resulting from its use in proximity to any handset or other device that utilizes a terrestrial broadband network operating on frequencies that are close to the frequencies used by any Global Navigation Satellite System (GNSS) such as the Global Positioning Service (GPS). Use of such devices may impair reception of GNSS signals.

TO THE MAXIMUM EXTENT PERMITTED BY APPLICABLE LAW, THE WARRANTIES AND REMEDIES CONTAINED IN THIS LIMITED WARRANTY ARE EXCLUSIVE AND IN LIEU OF, AND GARMIN EXPRESSLY DISCLAIMS, ALL OTHER WARRANTIES AND REMEDIES, WHETHER EXPRESS, IMPLIED, STATUTORY, OR OTHERWISE, INCLUDING WITHOUT LIMITATION ANY IMPLIED WARRANTY OF MERCHANTABILITY OR FITNESS FOR A PARTICULAR PURPOSE, STATUTORY REMEDY OR OTHERWISE. THIS LIMITED WARRANTY GIVES YOU SPECIFIC LEGAL RIGHTS, AND YOU MAY HAVE OTHER LEGAL RIGHTS, WHICH VARY FROM STATE TO STATE AND FROM COUNTRY TO COUNTRY. IF IMPLIED WARRANTIES CANNOT BE DISCLAIMED UNDER THE LAWS OF YOUR STATE OR COUNTRY, THEN SUCH WARRANTIES ARE LIMITED IN DURATION TO THE DURATION OF THIS LIMITED WARRANTY. SOME STATES (AND COUNTRIES AND PROVINCES) DO NOT ALLOW LIMITATIONS ON HOW LONG AN IMPLIED WARRANTY LASTS, SO THE ABOVE LIMITATION MAY NOT APPLY TO YOU.

IN NO EVENT SHALL GARMIN BE LIABLE IN A CLAIM FOR BREACH OF WARRANTY FOR ANY INCIDENTAL, SPECIAL, INDIRECT OR CONSEQUENTIAL DAMAGES, WHETHER RESULTING FROM THE USE, MISUSE OR INABILITY TO USE THIS PRODUCT OR FROM DEFECTS IN THE PRODUCT. SOME STATES (AND COUNTRIES AND PROVINCES) DO NOT ALLOW THE EXCLUSION OF INCIDENTAL OR CONSEQUENTIAL DAMAGES, SO THE ABOVE LIMITATIONS MAY NOT APPLY TO YOU.

If during the warranty period you submit a claim for warranty service in accordance with this Limited Warranty, then Garmin will, at its option: (i) repair the device using new parts or previously used parts that satisfy Garmin's quality standards, (ii) replace the device with a new device or a refurbished device that meets Garmin's quality standards, or (iii) exchange the device for a full refund of your purchase price. SUCH REMEDY SHALL BE YOUR SOLE AND EXCLUSIVE REMEDY FOR ANY BREACH OF WARRANTY. Repaired or replaced devices have a 90 day warranty. If the unit sent in is still under its original warranty, then the new warranty is 90 days or to the end of the original 1 year warranty, whichever is longer.

Before seeking warranty service, please access and review the online help resources available on support.garmin.com. If your device is still not functioning properly after making use of these resources, contact a Garmin Authorized service facility in the original country of purchase or follow the instructions on support.garmin.com to obtain warranty service. If you are in the United States, you can also call 1-800-800-1020.

If you seek warranty service outside of the original country of purchase, Garmin cannot guarantee that the parts and products needed to repair or replace your product will be available due to differences in product offerings and applicable standards, laws and regulations. In that case, Garmin may, in its sole discretion and subject to applicable laws, repair or replace your product with comparable Garmin products and parts, or require you to

ship your product to a Garmin Authorized service facility in the country of original purchase or to a Garmin Authorized service facility in another country that can service your product, in which case you will be responsible for complying with all applicable import and export laws and regulations and for paying all custom duties, V.A.T., shipping fees and other associated taxes and charges. In some cases, Garmin and its dealers may be unable to service your product in a country outside of the original country of purchase or return a repaired or replaced product to you in that country due to applicable standards, laws or regulations in that country.

Online Auction Purchases: Online auction confirmations are not accepted for warranty verification. To obtain warranty service, an original or copy of the sales receipt from the original retailer is required. Garmin will not replace missing components from any package purchased through an online auction.

International Purchases: A separate warranty may be provided by international distributors for devices purchased outside the United States depending on the country. If applicable, this warranty is provided by the local in-country distributor and this distributor provides local service for your device. Distributor warranties are only valid in the area of intended distribution.

Australian Purchases: Our goods come with guarantees that cannot be excluded under the Australian Consumer Law. You are entitled to a replacement or refund for a major failure and for compensation for any other reasonably foreseeable loss or damage. You are also entitled to have the goods repaired or replaced if the goods fail to be of acceptable quality and the failure does not amount to a major failure. The benefits under our Limited Warranty are in addition to other rights and remedies under applicable law in relation to the products. Garmin Australasia, 30 Clay Place, Eastern Creek, NSW 2766, Australia. Phone: 1800 235 822.

Informations importantes sur le produit et la sécurité

AVERTISSEMENT

Si vous ne respectez pas les avertissements suivants, vous risquez un accident ou une collision pouvant entraîner des blessures graves, voire mortelles.



Avertissement lié au risque de distraction

Lorsqu'il est utilisé correctement, cet appareil est conçu pour augmenter la vigilance de l'utilisateur. Si vous ne l'utilisez pas correctement, vous pourriez être distrait par l'écran et vous risquez un accident pouvant causer des blessures graves, voire mortelles. Consultez toujours brièvement les informations affichées sur l'écran. Restez toujours attentif à votre environnement. Ne fixez pas l'écran et ne vous laissez pas distraire par celui-ci. Si vous vous concentrez uniquement sur l'écran, vous risquez de ne pas pouvoir éviter certains obstacles ou zones dangereuses.

Avertissements relatifs à la batterie

Une batterie lithium-ion remplaçable peut être utilisée avec l'appareil pour collier de chien. L'appareil portable peut accueillir une batterie lithium-ion ou des piles alcalines ou NiMH remplaçables. Reportez-vous aux caractéristiques techniques de l'appareil portable qui figurent dans le manuel d'utilisation pour obtenir des informations concernant le type de batterie utilisée dans votre appareil.

Le non-respect de ces consignes peut causer une diminution de la durée de vie des batteries, endommager l'appareil ou présenter un risque d'incendie, de brûlure chimique, de fuite d'électrolyte et/ou de blessure.

- Ne démontez pas l'appareil ni les batteries, ne les modifiez pas, ne les refabriquez pas, ne les percez pas, ne les endommagez pas.
- N'exposez pas l'appareil ou les batteries au feu, à une explosion ou à d'autres dangers.
- N'utilisez pas d'objet pointu pour retirer les batteries amovibles.
-  **TENEZ LES BATTERIES HORS DE PORTEE DES ENFANTS.**
-  **NE METTEZ JAMAIS LES BATTERIES DANS LA BOUCHE.** L'inhalation peut provoquer des brûlures chimiques, une perforation des muqueuses voire entraîner la mort. De graves brûlures peuvent apparaître 2 heures après ingestion. Faites immédiatement appel à un médecin.
- Si vous utilisez un chargeur de batterie externe, utilisez uniquement l'accessoire Garmin adapté à votre produit.
- Remplacez les batteries uniquement par les batteries de remplacement adéquates. L'utilisation d'autres batteries peut présenter un risque d'incendie ou d'explosion. Pour acheter des batteries de remplacement, rapprochez-vous de votre revendeur Garmin ou consultez le site Web Garmin.
- Remplacez les batteries uniquement par les batteries de remplacement adéquates. L'utilisation d'autres batteries peut présenter un risque d'incendie ou d'explosion.

- Ne laissez pas l'appareil pour chien à portée d'un chien qui pourrait le mastiquer. En cas de perforation de la batterie, celle-ci peut libérer de l'électrolyte, présentant un danger pour le chien ou risquant de provoquer un incendie ou une explosion.

Avertissements sur l'appareil

- N'immergez pas l'appareil ni les batteries dans de l'eau ou dans d'autres liquides.
- Ne laissez pas l'appareil à proximité d'une source de chaleur ou dans un lieu où la température est très élevée, par exemple dans un véhicule sans surveillance stationné en plein soleil. Pour éviter tout dommage, sortez l'appareil de votre véhicule ou placez-le à l'abri du soleil, par exemple dans la boîte à gants.
- N'utilisez pas l'appareil si la température n'est pas comprise entre les plages de température indiquées dans le manuel imprimé fourni avec le produit.
- Si vous devez ranger l'appareil pour une période prolongée, assurez-vous que la température ambiante du lieu de stockage est toujours comprise entre les plages de température indiquées dans le manuel imprimé fourni avec le produit.
- N'utilisez pas de câble d'alimentation, de données et/ou d'adaptateur d'alimentation non approuvé ou fourni par Garmin.

Avertissements relatifs à la navigation à vol d'oiseau

Si votre appareil Garmin est capable de vous suggérer des itinéraires à vol d'oiseau pour diverses activités de plein air, comme le cyclisme, la randonnée ou la conduite de véhicules tout-terrain, suivez ces recommandations pour garantir une navigation à vol d'oiseau en toute sécurité.

- Faites preuve de bon sens et soyez toujours raisonnable lorsque vous prenez des décisions relatives à la navigation à vol d'oiseau. L'appareil Garmin est uniquement conçu pour vous proposer des suggestions d'itinéraires. Il ne vous dispense pas de faire preuve de vigilance et de vous préparer correctement pour les activités de plein air. Ne suivez pas les suggestions d'itinéraires si elles vous indiquent un parcours illégal ou pourraient vous mettre en danger.
- Comparez toujours attentivement les informations affichées sur l'appareil aux autres sources d'informations, notamment les indications présentes sur les pistes de randonnée, l'état des pistes, les conditions météorologiques et tous les autres facteurs susceptibles de nuire à votre sécurité lors de la navigation. Pour votre sécurité, cherchez à résoudre tout problème avant de poursuivre la navigation. Respectez les panneaux de signalisation et adaptez-vous aux conditions extérieures.
- Tenez toujours compte des effets de l'environnement et des risques liés à l'activité avant de vous lancer dans des activités de plein air. Notamment, la météo et ses conséquences sur l'état des pistes de randonnée peuvent compromettre la sécurité de votre activité. Assurez-vous que vous disposez de l'équipement et du ravitaillement adaptés avant de naviguer sur des chemins et des pistes de randonnée.

Avertissements liés à l'installation dans un véhicule

- Lors de l'installation de l'appareil dans un véhicule, placez-le de telle sorte qu'il n'obstrue pas le champ de vision du conducteur ① et qu'il ne gêne pas les commandes du véhicule telles que le volant, les pédales ou le levier de vitesse. Ne posez pas le support sur le tableau de bord ② du véhicule sans le fixer. Ne placez pas l'appareil devant ou au-dessus d'un airbag ③.

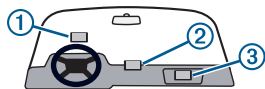

Avertissements relatifs à la navigation routière

Si votre appareil Garmin accepte les cartes routières et suggère des itinéraires qui suivent les routes, suivez ces recommandations pour garantir une navigation en toute sécurité.

- Faites preuve de bon sens et conduisez toujours de la manière la plus sûre possible. Ne vous laissez pas distraire par l'appareil lorsque vous conduisez et soyez toujours attentif aux conditions de conduite. Regardez le moins possible l'écran de l'appareil lorsque vous conduisez.
- Lorsque vous conduisez, n'entrez pas de destinations, ne modifiez pas les paramètres et n'accédez à aucune fonction nécessitant une utilisation prolongée des commandes de l'appareil. Arrêtez-vous à un endroit autorisé n'entravant pas la sécurité des autres usagers avant d'effectuer toute opération de ce type.
- En cours de navigation, comparez attentivement les informations affichées sur l'écran de l'appareil aux autres sources d'information, notamment les panneaux de signalisation, les routes fermées à la circulation, les conditions de circulation, les ralentissements, les conditions météorologiques et tout autre facteur pouvant compromettre la sécurité au volant. Pour votre sécurité, cherchez à résoudre tout problème avant de poursuivre la navigation. Respectez les panneaux de signalisation et adaptez-vous aux conditions extérieures.
- L'appareil est conçu pour vous proposer des suggestions d'itinéraires. Il ne vous dispense pas de faire preuve de vigilance et de bon sens. Ne suivez pas les suggestions d'itinéraires si elles vous indiquent une manœuvre illégale ou mettraient le véhicule dans une situation dangereuse.

AVIS

Si vous ignorez les consignes fournies dans le présent document, vous risquez de vous blesser, d'endommager votre bien ou d'affecter négativement les fonctionnalités de l'appareil.

Avis concernant la batterie

- Contactez la déchetterie locale pour plus d'informations sur la mise au rebut de l'appareil ou des batteries dans le respect des lois et réglementations locales applicables.

Avertissement concernant le GPS

Les performances de l'appareil de navigation peuvent être réduites si vous utilisez l'appareil à proximité d'un autre appareil utilisant un réseau terrestre à large bande fonctionnant sur des fréquences proches de celles utilisées par les systèmes de positionnement par satellites (GNSS), comme le GPS. L'utilisation de tels appareils peut altérer la réception des signaux GNSS.

Programmes environnementaux

Des informations relatives au programme Garmin de recyclage des produits ainsi qu'aux directives DEEE et RoHS, à la réglementation REACH et aux autres programmes de conformité sont disponibles à l'adresse www.garmin.com/aboutGarmin/environment.

Déclaration de conformité

Par la présente, Garmin déclare que son produit est conforme à la Directive 2014/53/EU. Le texte de la déclaration de conformité UE dans sa version intégrale est disponible sur la page Web suivante : www.garmin.com/compliance.

Innovation, Sciences et Développement économique Canada - Conformité

L'émetteur/récepteur exempt de licence contenu dans le présent appareil est conforme aux CNR d'Innovation, Sciences et Développement économique Canada applicables aux appareils radio exempts de licence. L'exploitation est autorisée aux deux conditions suivantes : 1) L'appareil ne doit pas produire de brouillage ; 2) L'appareil doit accepter tout brouillage radioélectrique subi, même si le brouillage est susceptible d'en compromettre le fonctionnement.

Exposition aux rayonnements à fréquence radioélectrique

Cet appareil est un émetteur/récepteur portable qui utilise une antenne interne pour envoyer et recevoir des radiofréquences de faible puissance lors des communications de données. Les champs de radiofréquences émis par l'appareil lorsqu'il fonctionne au maximum de sa puissance et qu'il est utilisé avec des accessoires approuvés par Garmin ne dépassent pas les limites fixées par la réglementation pour un appareil portable. Pour être conforme aux exigences d'exposition aux radiofréquences, l'appareil doit être utilisé conformément aux instructions du manuel. L'appareil ne doit être utilisé dans aucune autre configuration.

Informations concernant la radio VHF

Ce produit doit uniquement être utilisé sur des fréquences radio spécifiques susceptibles de varier en fonction du pays d'utilisation. L'appareil portable et l'appareil pour chien permettent à l'utilisateur d'installer une autre antenne. Une autre antenne peut entraîner une amélioration des performances radio et une augmentation de la puissance de rayonnement. N'utilisez pas l'appareil avec une antenne fournie par un tiers ou une antenne qui n'a pas été approuvée par Garmin. Rendez-vous sur www.garmin.com/tracking-legal pour obtenir des informations sur les performances et la fréquence radio de ce produit, les accessoires respectant la législation en vigueur et sur les limites de puissance spécifiques à votre pays.

Informations sur les données cartographiques

Les données de Garmin proviennent à la fois de sources publiques et privées. La quasi-totalité des sources de données contient une part d'informations inexactes ou incomplètes. Dans certains pays, des informations cartographiques complètes et exactes sont soit indisponibles, soit proposées à un coût prohibitif.

Contrat de licence du logiciel

EN UTILISANT CE PRODUIT, VOUS RECONNAISSEZ ETRE LIE PAR LES TERMES DU PRESENT CONTRAT DE LICENCE DE LOGICIEL. LISEZ ATTENTIVEMENT CE CONTRAT DE LICENCE.

Garmin Ltd. et ses filiales (« Garmin ») vous concèdent une licence limitée pour l'utilisation du logiciel intégré à cet appareil (le « Logiciel ») sous la forme d'un programme binaire exécutable, dans le cadre du fonctionnement normal du produit. Tout titre, droit de propriété ou droit de propriété intellectuelle dans le Logiciel ou concernant le Logiciel est la propriété de Garmin et/ou de ses fournisseurs tiers.

Vous reconnaissez que le Logiciel est la propriété de Garmin et/ou de ses fournisseurs tiers et qu'il est protégé par les lois en vigueur aux Etats-Unis d'Amérique et par les traités internationaux relatifs aux droits d'auteur. Vous reconnaissez également que la structure, l'organisation et le code du Logiciel, dont le code source n'est pas fourni, constituent d'importants secrets de fabrication de Garmin et/ou de ses fournisseurs tiers, et que le code source du Logiciel demeure un important secret de fabrication de Garmin et/ou de ses fournisseurs tiers. Vous acceptez de ne pas décompiler, désassembler, modifier, assembler à rebours, étudier par rétro-ingénierie ou transcrire en langage humain intelligible le Logiciel ou toute partie du Logiciel, ou créer toute œuvre dérivée du Logiciel. Vous acceptez de ne pas exporter ni de réexporter le Logiciel vers un pays contrevenant aux lois de contrôle à l'exportation des Etats-Unis d'Amérique ou à celles de tout autre pays concerné.

Garantie limitée

LA PRÉSENTE GARANTIE VOUS OCTROIE DES DROITS PARTICULIERS ET VOUS BÉNÉFICIEZ PEUT-ÊTRE D'AUTRES DROITS QUI PEUVENT VARIER D'UN ÉTAT, PAYS, OU PROVINCE À L'AUTRE. GARMIN N'EXCLUT PAS, NI NE LIMITE OU SUSPEND, LES AUTRES DROITS LÉGAUX DONT VOUS BÉNÉFICIEZ EN VERTU DU DROIT DE VOTRE ÉTAT, PAYS OU PROVINCE. POUR BIEN COMPRENDRE VOS DROITS, CONSULTEZ LE DROIT APPLICABLE DANS VOTRE ÉTAT, PAYS OU PROVINCE.

Les produits non aéronautiques sont garantis contre tout défaut de matériel et de fabrication pendant un an à compter de leur date d'achat. Durant cette période, Garmin pourra, à son entière discrétion, réparer ou remplacer tout composant qui s'avérerait défectueux dans le cadre d'un usage normal. Ce type de réparation ou de remplacement ne sera pas facturé au client, qu'il s'agisse des composants ou de la main-d'œuvre, à condition que le client prenne en charge les frais de port. La présente garantie limitée ne couvre pas : (i) les dommages esthétiques, tels que les éraflures, les rayures et les bosses ; (ii) les consommables, comme les piles, à moins que le dommage ne soit dû à un défaut matériel ou de fabrication ; (iii) les dommages provoqués par un accident, une utilisation abusive, une mauvaise utilisation, l'eau, une inondation, un incendie ou toute autre catastrophe naturelle ou cause extérieure ; (iv) les dommages provoqués par des fournisseurs de services non agréés par Garmin ; ou (v) les dommages sur un produit ayant été modifié sans l'autorisation écrite de Garmin ; ou (vi) les dommages sur un produit raccordé à des câbles d'alimentation et/ou des câbles de données non fournis par Garmin. En outre, Garmin se réserve le droit de refuser toute demande de service sous garantie relative à un produit ou service obtenu et/ou utilisé en violation des lois de tout pays. Les produits Garmin constituent uniquement une aide et ne doivent pas être utilisés à des fins exigeant l'évaluation précise de la direction, de la distance, de la position ou de la topographie. Pour les produits de navigation, Garmin n'offre aucune garantie quant à l'exactitude ou à l'exhaustivité des données cartographiques.

La présente garantie limitée ne couvre pas, et Garmin n'est pas responsable de, toute dégradation des performances d'un produit de navigation Garmin si celui-ci a été utilisé près d'un appareil portable ou de tout autre appareil utilisant un réseau terrestre à large bande fonctionnant sur des fréquences proches de celles utilisées par tout système de positionnement par satellites (GNSS), comme le GPS. L'utilisation de tels appareils peut altérer la réception des signaux GNSS.

DANS LES LIMITES PRÉVUES PAR LA LOI, LES GARANTIES ET RECOURS CONTENUS DANS LA PRÉSENTE GARANTIE LIMITÉE SONT EXCLUSIFS ET REMPLACENT, ET GARMIN EXCLUT EXPLICITEMENT, TOUTE AUTRE GARANTIE ET RECOURS EXPRÈS, IMPLICITES, LÉGAUX OU AUTRES, Y COMPRIS, MAIS DE MANIÈRE NON LIMITATIVE, TOUTE GARANTIE IMPLICITE MARCHANDE OU D'ADÉQUATION À UN USAGE

PARTICULIER, TOUT RECOURS LÉGAL OU AUTRES. LA PRÉSENTE GARANTIE VOUS OCTROIE DES DROITS PARTICULIERS ET VOUS BÉNÉFICIEZ PEUT-ÊTRE D'AUTRES DROITS QUI PEUVENT VARIER D'UN ÉTAT OU PAYS À UN AUTRE. SI LES GARANTIES IMPLICITES NE PEUVENT PAS ÊTRE EXCLUES EN VERTU DU DROIT DE VOTRE ÉTAT OU PAYS, ALORS LESDITES GARANTIES SONT LIMITÉES À LA DURÉE DE LA PRÉSENTE GARANTIE LIMITÉE. CERTAINS ÉTATS, PAYS ET PROVINCES INTERDISANT LA RESTRICTION DE LA DURÉE D'UNE GARANTIE IMPLICITE, LES RESTRICTIONS SUSMENTIONNÉES PEUVENT NE PAS VOUS CONCERNER.

EN AUCUN CAS, LA SOCIÉTÉ GARMIN NE SAURAIT ÊTRE TENUE POUR RESPONSABLE EN CAS DE RUPTURE DE LA GARANTIE DE TOUT DOMMAGE ACCESSOIRE, SPÉCIAL, INDIRECT OU CONSÉCUTIF RÉSULTANT DE L'UTILISATION, DE LA MAUVAISE UTILISATION OU DE L'IMPOSSIBILITÉ D'UTILISER CE PRODUIT, OU RÉSULTANT DE DÉFAUTS DU PRODUIT. CERTAINS ÉTATS, PAYS ET PROVINCES INTERDISANT L'EXCLUSION OU LA RESTRICTION DES DOMMAGES PARTICULIERS OU ACCESSOIRES, LES RESTRICTIONS SUSMENTIONNÉES PEUVENT NE PAS VOUS CONCERNER.

Si, pendant la durée de la garantie, vous faites une demande de services de garantie conformément à la présente Garantie limitée, Garmin peut, à sa discrétion : (i) réparer l'appareil à l'aide de pièces neuves ou déjà utilisées, si celles-ci remplissent les critères de qualité de Garmin, (ii) remplacer l'appareil par un appareil neuf ou par un appareil remis à neuf qui remplit les critères de qualité de Garmin ou (iii) rembourser l'appareil au prix où vous l'avez acheté. CE TYPE DE RECOURS SERA VOTRE RECOURS UNIQUE ET EXCLUSIF POUR TOUTE RUPTURE DE GARANTIE. Les appareils réparés ou remplacés bénéficient d'une garantie de 90 jours. Si l'unité envoyée est toujours couverte par la garantie d'origine, cette nouvelle garantie dure 90 jours ou jusqu'à la fin de la période de garantie d'origine qui est d'un an ; la période ayant la date de fin la plus éloignée prévaut.

Avant de demander des services de garantie, merci de consulter les ressources d'aide en ligne disponibles sur support.garmin.com. Si votre appareil ne fonctionne toujours pas correctement après avoir appliqué les consignes indiquées en ligne, contactez un centre de service autorisé par Garmin dans le pays où vous avez acheté l'appareil ou suivez les instructions disponibles sur le site support.garmin.com pour obtenir des services de garantie. Si vous vous trouvez aux États-Unis, vous pouvez aussi appeler le 1-800-800-1020.

Si vous demandez des services de garantie en dehors du pays où vous avez acheté l'appareil, Garmin ne peut pas garantir que les pièces et produits nécessaires à la réparation ou au remplacement de votre produit seront disponibles, car les offres, les normes, les lois et les réglementations diffèrent selon les pays. Dans ce cas, Garmin peut, à sa seule discrétion et conformément au droit applicable, réparer votre produit à l'aide de pièces comparables ou remplacer votre produit par un produit Garmin comparable, ou vous demander d'envoyer votre produit vers un centre de service autorisé par Garmin dans le pays où vous avez acheté le produit ou vers un centre de service autorisé par Garmin d'un autre pays où votre produit pourra être réparé ou remplacé, et, dans ce cas, vous devrez respecter le droit et les réglementations en matière d'importation et d'exportation et vous acquitter seul des droits de douane, de la TVA, des frais d'expédition ainsi que de tous autres taxes et frais. Dans certains cas, Garmin et ses revendeurs ne peuvent ni réparer votre produit dans un autre pays que celui où vous avez acheté le produit, ni envoyer un produit de remplacement neuf ou réparé dans ce pays, à cause des normes, lois et réglementations du pays en question.

Achats dans le cadre d'enchères en ligne : les confirmations de vente aux enchères en ligne ne sont pas acceptées dans le cadre d'une vérification sous garantie. Pour bénéficier d'un service sous garantie, l'original ou une copie de la facture dressée par le premier revendeur doit être présenté. Garmin ne procédera à aucun remplacement de composant manquant sur tout produit acheté dans le cadre d'enchères en ligne.

Achats internationaux : selon les pays, une garantie distincte peut être accordée par les distributeurs internationaux pour les appareils achetés hors des États-Unis. Le cas échéant, cette garantie est fournie par le distributeur du pays d'achat et ledit distributeur prend en charge les services locaux nécessaires pour votre appareil. Les garanties distributeur sont valides uniquement dans les zones de distribution visées.

Informazioni importanti sulla sicurezza e sul prodotto

⚠️ AVVERTENZA

Il mancato rispetto delle indicazioni fornite di seguito potrebbe causare incidenti e tamponamenti gravi o mortali.

Avviso distrazione

Questo dispositivo è concepito per aumentare la sicurezza se utilizzato correttamente. Se utilizzato in modo errato, l'utente può distrarsi visualizzando lo schermo e ciò può causare incidenti con lesioni personali o morte. Le informazioni sul dispositivo devono essere visualizzate in un colpo d'occhio. Mantenere sempre l'attenzione sull'ambiente circostante e non guardare fisso lo schermo onde evitare distrazioni. Visualizzare lo schermo potrebbe impedire di evitare ostacoli o pericoli.

Avvertenze sulla batteria

Con il collare per cani è possibile utilizzare una batteria agli ioni di litio sostituibile. Con il dispositivo portatile è possibile utilizzare una batteria agli ioni di litio o batterie alcaline o NiMH sostituibili. Fare riferimento alle specifiche del dispositivo portatile nel manuale per ulteriori informazioni sul tipo di batteria utilizzato per il modello specifico in uso.

Il mancato rispetto delle seguenti linee guida potrebbe compromettere la durata delle batterie, danneggiare il dispositivo e causare incendi, combustioni chimiche, perdita di elettroliti e/o lesioni.

- Non disassemblare, modificare, riprodurre, forare o danneggiare il dispositivo o le batterie.
- Non esporre il dispositivo o le batterie al fuoco, alle esplosioni o ad altri pericoli.
- Non utilizzare oggetti acuminati per rimuovere le batterie.
- **⚠️ TENERE LE BATTERIE LONTANO DALLA PORTATA DEI BAMBINI.**
- **🚫 NON METTERE MAI LE BATTERIE IN BOCCA.** Ingerire le batterie causa bruciature chimiche, perforazione di tessuti molli e morte. Si possono verificare bruciature gravi entro 2 ore dall'ingestione. Avvisare immediatamente il medico.
- Se si utilizza un caricabatteria esterno, utilizzare esclusivamente l'accessorio Garmin approvato per il prodotto in uso.
- Sostituire le batterie solo con batterie di ricambio corrette, onde evitare il rischio di incendi o esplosioni. Per acquistare una batteria di ricambio, rivolgersi al rivenditore Garmin o visitare il sito Web Garmin.
- Sostituire le batterie solo con batterie di ricambio corrette, onde evitare il rischio di incendi o esplosioni.
- Non lasciare il dispositivo per cani in luoghi accessibili al cane. Se la batteria viene forata, possono fuoriuscire elettroliti dannosi per il cane e si possono verificare rischi di incendi o esplosioni.

Avvertenze relative al dispositivo

- Non immergere il dispositivo o le batterie in acqua o in altri liquidi.

- Evitare l'esposizione del dispositivo a fonti di calore o temperature elevate, ad esempio in un veicolo incustodito parcheggiato al sole. Per evitare possibili danni, rimuovere il dispositivo dal veicolo o riporlo lontano dai raggi diretti del sole, ad esempio nella custodia.
- Non utilizzare il dispositivo a temperature fuori dall'intervallo specificato nel manuale stampato nella confezione del prodotto.
- Quando non si utilizza il dispositivo per un periodo di tempo prolungato, conservarlo nell'intervallo di temperature specificato nel manuale stampato nella confezione del prodotto.
- Non utilizzare un cavo di alimentazione, un cavo dati e/o un adattatore di alimentazione non approvato o fornito da Garmin.

Avvisi sulla navigazione in linea retta

Se il dispositivo Garmin è in grado di suggerire percorsi in linea retta per varie attività all'aperto, ad esempio il ciclismo, l'escursionismo e per gli ATV, attenersi alle presenti linee guida per usufruire di una navigazione in linea retta sicura.

- Seguire sempre il buon senso nel prendere decisioni per la navigazione in linea retta. Il dispositivo Garmin è progettato per fornire esclusivamente suggerimenti sui percorsi, ma non esonera il conducente dal prestare la massima attenzione e da una preparazione adeguata durante le attività all'aperto. Non seguire i suggerimenti sul percorso nel caso in cui suggeriscano un'infrazione al codice della strada, oppure nel caso in cui il conducente possa essere messo in una situazione pericolosa.
- Confrontare sempre attentamente le informazioni visualizzate sul dispositivo con tutte le informazioni per la navigazione disponibili, inclusi segnali e condizioni del percorso, condizioni meteo e altri fattori che possono influire sulla sicurezza durante la navigazione. Per motivi di sicurezza, risolvere eventuali incongruenze prima di continuare la navigazione e fare riferimento ai cartelli presenti e alle condizioni.
- Prestare sempre attenzione alle conseguenze per l'ambiente e ai rischi dell'attività prima di praticarla, in particolare all'impatto del meteo e delle condizioni di viaggio correlate al meteo sulla sicurezza dell'attività. Assicurarsi di disporre di tutto l'occorrente necessario per l'attività prima di inoltrarsi in percorsi e sentieri sconosciuti.

Avvisi relativi all'installazione sul veicolo

- Quando si installa il dispositivo in un veicolo, scegliere una posizione che non ostacoli la visuale del conducente ① né interferisca con i comandi del veicolo, ad esempio il volante, i pedali o la leva del cambio. Non posizionare il dispositivo privo di blocco sul cruscotto del veicolo ②. Non posizionare il dispositivo di fronte o al di sopra dell'airbag ③.

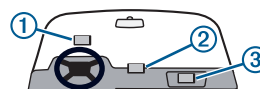

Avvisi sulla navigazione stradale

Se il dispositivo Garmin accetta le mappe stradali e suggerisce percorsi seguono strade, attenersi alle presenti linee guida per usufruire di una navigazione stradale sicura.

- Seguire sempre il buon senso e utilizzare il veicolo con prudenza. Non distrarsi per guardare il dispositivo e prestare sempre la massima attenzione durante la guida. Ridurre i tempi di osservazione dello schermo del dispositivo durante la guida.
- Durante la guida, evitare di inserire destinazioni, modificare impostazioni o accedere a funzioni che richiedono un uso prolungato dei comandi del dispositivo. Fermarsi nelle apposite aree di sosta prima di eseguire queste operazioni.
- Durante la navigazione, confrontare attentamente le informazioni visualizzate sul dispositivo con tutte le informazioni per la navigazione disponibili, inclusi segnali stradali, strade chiuse, condizioni stradali, congestioni del traffico, condizioni climatiche e altri fattori che possono influire sulla sicurezza durante la guida. Per motivi di sicurezza, risolvere eventuali incongruenze prima di continuare la navigazione e fare riferimento ai cartelli presenti e alle condizioni.
- Il dispositivo fornisce suggerimenti sul percorso, ma non esonera il conducente dal prestare la massima attenzione e usare il buon senso. Non seguire i suggerimenti sul percorso nel caso in cui suggeriscano un'infrazione al codice della strada o nel caso in cui il veicolo possa essere messo in una situazione pericolosa.

AVVISO

Il mancato rispetto degli avvisi forniti di seguito potrebbe causare danni alla persona o alle proprietà oppure incidere in modo negativo sulla funzionalità del dispositivo.

Avvisi sulla batteria

- Per un corretto smaltimento del dispositivo/batterie in conformità alle leggi e disposizioni locali, contattare le autorità locali preposte.

Avviso GPS

Le prestazioni del dispositivo di navigazione potrebbero ridursi in prossimità di un altro dispositivo che utilizza una rete a banda larga terrestre vicino alle frequenze utilizzate da un Global Navigation Satellite System (GNSS), ad esempio il Global Positioning Service (GPS). L'utilizzo di tali dispositivi potrebbe impedire la ricezione dei segnali GNSS.

Programmi ambientali per i prodotti

Le informazioni sul programma di riciclo dei prodotti Garmin, sulle direttive WEEE, RoHS, REACH e su altri programmi di conformità sono reperibili sul sito Web www.garmin.com/aboutGarmin/environment.

Dichiarazione di conformità

Con il presente documento, Garmin dichiara che questo prodotto è conforme alla Direttiva 2014/53/UE. Il testo completo della dichiarazione UE di conformità è disponibile al seguente indirizzo Internet: www.garmin.com/compliance.

Specifiche radio VHF

Questo prodotto può essere utilizzato solo su frequenze radio specifiche, che variano a seconda del Paese di utilizzo. Il dispositivo portatile e il dispositivo per cani consentono all'utente di installare un'antenna differente. Cambiare l'antenna può migliorare le prestazioni della radio e irradiare maggiore potenza. Non utilizzare il dispositivo con un'antenna di terze parti o con un'antenna non approvata da Garmin. Visitare la pagina Web www.garmin.com/tracking-legal per informazioni dettagliate sulle prestazioni e la frequenza radio di questo prodotto, gli accessori a norma di legge e i limiti di potenza per i Paesi.

Informazioni sui dati mappa

Garmin utilizza una serie di fonti statali e private. Tutte le fonti di dati possono contenere dati imprecisi e incompleti. In alcuni paesi, le informazioni su mappe complete e precise non sono disponibili o sono proibitive in termini di costi.

Contratto di licenza software

L'USO DEL DISPOSITIVO IMPLICA L'ACCETTAZIONE DEI TERMINI E DELLE CONDIZIONI SPECIFICATI NEL SEGUENTE CONTRATTO DI LICENZA SOFTWARE. LEGGERE ATTENTAMENTE IL PRESENTE CONTRATTO.

Garmin Ltd. e sue affiliate ("Garmin") concedono una licenza limitata per l'utilizzo del software integrato in questo dispositivo (il "Software") in forma binaria eseguibile per il normale funzionamento del prodotto. Il titolo, i diritti di proprietà e di proprietà intellettuale relativi al Software sono esclusivi di Garmin e/o dei rispettivi fornitori di terze parti.

L'utente prende atto che il Software è di proprietà di Garmin e/o dei rispettivi fornitori di terze parti ed è protetto dalle leggi sul copyright in vigore negli Stati Uniti d'America e dai trattati internazionali sul copyright. L'utente riconosce inoltre che la struttura, l'organizzazione e il codice del Software, di cui non viene fornito il codice sorgente, sono considerati segreti commerciali di Garmin e/o dei rispettivi fornitori di terze parti e che il Software in formato sorgente resta un segreto commerciale di Garmin e/o dei rispettivi fornitori di terze parti. L'utente accetta di non decompilare, disassemblare, modificare, decodificare o convertire in formato leggibile il Software o parte di esso né di creare altri prodotti basati sul Software. L'utente accetta di non esportare o riesportare il Software in qualsiasi Paese in violazione delle leggi sul controllo delle esportazioni in vigore negli Stati Uniti d'America o delle norme per il controllo delle esportazioni da qualsiasi altro Paese.

Garanzia

La garanzia è prestata dal Venditore:

- al Consumatore ossia, ai sensi dell'art. 3, D.Lgs. 6 ottobre 2005, alla "persona fisica che agisce per scopi estranei all'attività imprenditoriale o professionale eventualmente svolta", sulla base della medesima norma istitutiva del così detto Codice del consumo. In base a detta legge la durata della garanzia è di 24 mesi decorrenti dalla data di consegna del prodotto al Consumatore. La garanzia copre solo i difetti di conformità o d'origine, cioè preesistenti alla consegna del bene al Consumatore e non copre i difetti legati ad un'errata installazione o ad errato uso dello stesso;
- al Professionista, ossia ai sensi del citato art. 3 206/05, alla "persona fisica o giuridica che agisce nell'esercizio della propria attività imprenditoriale o professionale, ovvero un suo intermediario" nei limiti di quanto previsto dagli artt. 1490 ss c.c. e nei termini di cui all'art. 1495 c.c.

Garanzia Prodotto

Il Prodotto, a cui è riferita la presente garanzia, è garantito esente da difetti originari di conformità per un periodo di 24 mesi dalla data di consegna all'utente finale, conformemente a quanto previsto dal D.Lgs. 206/05.

La preghiamo, prima di prendere possesso del prodotto, di verificare, assieme al Venditore, se il prodotto è conforme alle Sue aspettative. Laddove il Venditore si occupi anche della installazione del Prodotto, La preghiamo, inoltre, di verificarne il corretto funzionamento, eventualmente eseguendo una prova d'uso reale.

Procedura

Qualora intenda avvalersi dei diritti di cui alle presenti condizioni di garanzia, la preghiamo di visitare il sito web di Garmin Italia (www.garmin.it) onde ottenere le informazioni circa l'esatta modalità di consegna o spedizione dei prodotti.

Con le limitazioni specificate in seguito, e qualora sussistano le condizioni per riconoscere la garanzia ai sensi del D.Lgs. 206/05, il prodotto verrà riparato senza nessun costo relativo alle spese strettamente necessarie per la riparazione e quindi rispedito in porto franco al Venditore.

Resta fermo quanto disposto dall'art. 130, D.Lgs. 206/05 in particolare quanto all'oggettiva impossibilità o l'eccessiva onerosità della riparazione.

Per i prodotti in garanzia il Consumatore nulla deve al Venditore a titolo di contributo spese di trasporto o di gestione. Laddove il prodotto dovesse essere inviato nonostante il periodo di garanzia sia scaduto ovvero risulti che trattasi di difetto non coperto dalla Garanzia, ovvero il prodotto sia privo di difetti, Garmin Italia addebiterà al Venditore i costi del trasporto, amministrativi e tecnici sostenuti.

Limiti nel caso di intervento in garanzia

La garanzia di Garmin Italia non copre i difetti originari manifestatisi oltre il termine di durata della garanzia, i difetti che non preesistevano alla consegna del prodotto, i guasti derivanti da negligenza o trascuratezza nell'uso, da errata installazione o manutenzione, erroneo immagazzinaggio e/o conservazione, da manutenzione effettuata da personale non autorizzato, da danni di trasporto, corrosione o per strumenti in cui il numero di matricola sia stato in qualche modo alterato o cancellato. Garmin Italia non può essere ritenuta responsabile per danni causati durante l'installazione o come conseguenza di un'installazione scorretta. La presente Garanzia non copre i controlli periodici, gli allineamenti e le calibrazioni originarie e successive, prove in mare o su terra, o spiegazioni pratiche sull'uso del prodotto a meno che non siano specificatamente necessari per il ripristino funzionale della parte sostituita coperta dalla garanzia.

La garanzia non copre altresì difetti derivanti da incidenti, calamità naturali od altre cause fra le quali, a titolo meramente esemplificativo, pioggia, grandine o fulmini.

La garanzia non copre i danni conseguenti a sovraccarichi di corrente dovuti alla rete cui il prodotto dovesse essere collegato o causati da altre apparecchiature, sistemi o componenti in occasione di impropria connessione o uso non autorizzato o permesso del prodotto ivi compreso nel caso di eventuale utilizzo di un caricabatteria di modello differente rispetto a quello fornito con il prodotto. I materiali soggetti ad usura (inclusi fusibili, batterie, cinghie, ventole o le parti meccaniche connesse) sono specificata-mente esclusi dalla presente Garanzia.

L'eventuale rottura di sigilli o la precedente manomissione del prodotto escludono la possibilità di avvalersi della Garanzia.

La presente Garanzia non copre le ore di lavoro straordinario. La Garanzia Garmin Italia non copre eventuali differenze di colorazione, di materiale o aspetto sussistenti tra quanto a titolo indicativo, illustrato nella pubblicità, nei cataloghi o su Internet, che non siano state oggetto di specifico reclamo al momento della consegna del prodotto.

Tutti i prodotti Garmin Italia sono considerati ausili allo svolgimento dell'attività a cui sono destinati. È quindi esclusivamente responsabilità dell'utente usare la prudenza e il giudizio necessari durante il loro utilizzo.

Garmin Italia non risponderà dell'eventuale inosservanza delle normali regole di diligenza e prudenza ed altresì, nel caso di utilizzo a bordo di autoveicoli, velivoli, natanti o di altri mezzi di trasporto non risponderà della violazione delle norme, disposizioni delle autorità o regolamenti disciplinanti la loro circolazione e non risponderà dei danni eventualmente causati a terzi ed alla persona del Consumatore.

Assistenza oltre i termini di garanzia

Qualora il prodotto in Suo possesso manifestasse problemi di funzionamento oltre i termini di garanzia, ovvero per quanto entro i 24 mesi di vita fosse stato danneggiato o abbisognasse comunque di interventi

tecnici per cause che non rientrano fra quelle coperte dalla garanzia, La preghiamo di contattare telefonicamente il Customer Care Garmin al numero indicato sul sito www.garmin.it al fine di concordare la modalità di invio dello strumento per riparazione o verifica.

Ricordiamo che in caso di assistenza fuori garanzia le spese di trasporto sono a carico del Consumatore, come pure i costi di riparazione, verifica, aggiornamento software o eventuale reset delle apparecchiature.

Wichtige Sicherheits- und Produktinformationen

WARNUNG

Falls Sie folgende Warnungen nicht beachten, könnte es zu einem Unfall oder Zusammenstoß mit schweren oder sogar tödlichen Verletzungen kommen.



Aufmerksamkeitswarnung

Das Gerät soll bei ordnungsgemäßer Verwendung das Situationsbewusstsein erhöhen. Wird das Gerät nicht ordnungsgemäß verwendet, könnten Sie durch das Display abgelenkt werden, was zu einem Unfall mit schweren oder tödlichen Personenschäden führen könnte. Blicken Sie nur kurz auf die Informationen, die auf dem Gerät angezeigt werden. Seien Sie sich jederzeit Ihrer Umgebung bewusst, starren Sie nicht auf das Display, und lassen Sie sich nicht vom Display ablenken. Wenn Sie länger auf das Display schauen, nehmen Sie Hindernisse oder Gefahren eventuell zu spät wahr.

Akkuwarnungen

Ein vom Benutzer austauschbarer Lithium-Ionen-Akkupack kann mit dem Hundehalsbandgerät verwendet werden. Das Handgerät kann entweder mit einem Lithium-Ionen-Akkupack oder mit vom Benutzer austauschbaren Alkalibatterien bzw. NiMH-Akkus verwendet werden. Weitere Informationen zu den in diesem spezifischen Modell des Handgeräts verwendeten Batterietyp finden Sie in den technischen Daten des Handgeräts.

Ein Missachten dieser Richtlinien kann zur Verkürzung der Betriebsdauer der Batterien oder zu Schäden am Gerät, zu Feuer, chemischen Verätzungen, Auslaufen des Elektrolyts und/oder Verletzungen führen.

- Das Gerät oder die Batterien dürfen nicht zerlegt, verändert, zu einem neuen Produkt verarbeitet, durchbohrt oder beschädigt werden.
- Setzen Sie das Gerät nicht Feuer, Explosionen oder anderen Gefahrenquellen aus.
- Verwenden Sie keine scharfen Gegenstände zum Entnehmen der auswechselbaren Batterien.
-  **BEWAHREN SIE BATTERIEN AUSSERHALB DER REICHWEITE VON KINDERN AUF.**
-  **NEHMEN SIE BATTERIEN NIEMALS IN DEN MUND.** Ein Verschlucken kann zu chemischen Verätzungen, einer Perforation von Weichgewebe und tödlichen Verletzungen führen. Schwere Verbrennungen können innerhalb von 2 Stunden nach dem Verschlucken auftreten. Suchen Sie umgehend einen Arzt auf.
- Als externes Ladegerät darf nur für das Produkt zugelassenes Garmin Zubehör verwendet werden.
- Ersetzen Sie die Akkus nur mit korrekten Ersatzakkus. Bei Verwendung anderer Batterien besteht Brand- oder Explosionsgefahr. Wenden Sie sich zum Kauf von Ersatzakkus an einen Garmin Händler, oder besuchen Sie die Garmin Website.
- Ersetzen Sie die Akkus nur mit korrekten Ersatzakkus. Bei Verwendung anderer Batterien besteht Brand- oder Explosionsgefahr.

- Halten Sie das Hundegerät von Orten fern, an denen es von einem Hund angekauert werden könnte. Wenn die Batteriezelle beschädigt wird, kann Elektrolyt auslaufen, was schädlich für den Hund ist. Außerdem besteht in diesem Fall Brand- oder Explosionsgefahr.

Gerätewarnungen

- Tauchen Sie Gerät oder Akkus nicht in Wasser oder andere Flüssigkeiten ein.
- Halten Sie das Gerät von Hitzequellen oder Umgebungen mit hohen Temperaturen fern, z. B. direkter Sonneneinstrahlung in einem Fahrzeug. Nehmen Sie den Sensor zur Vermeidung möglicher Schäden aus dem Fahrzeug, oder lagern Sie ihn so, dass er vor direkter Sonneneinstrahlung geschützt ist (beispielsweise im Handschuhfach).
- Das Gerät darf nicht außerhalb des Temperaturbereichs betrieben werden, der im gedruckten Handbuch aus dem Lieferumfang angegeben ist.
- Wenn das Gerät für einen längeren Zeitraum aufbewahrt wird, muss die Lagertemperatur innerhalb des Bereichs liegen, der im gedruckten Handbuch aus dem Lieferumfang angegeben ist.
- Verwenden Sie kein Netzkabel, Datenkabel und/oder Netzteil, das nicht von Garmin zugelassen oder bereitgestellt wurde.

Warnungen zur Luftlinien-Navigation

Wenn das Garmin Gerät Luftlinien für verschiedene Outdoor-Aktivitäten wie Radfahren, Wandern und für Quads vorschlagen kann, folgen Sie diesen Richtlinien, um eine sichere Luftlinien-Navigation zu gewährleisten.

- Verlassen Sie sich bei Entscheidungen bezüglich der Luftlinien-Navigation auf den gesunden Menschenverstand. Das Garmin Gerät wurde entwickelt, um Routenvorschläge zu unterbreiten. Es soll nicht die Aufmerksamkeit des Benutzers und eine ordnungsgemäße Vorbereitung für Outdoor-Aktivitäten ersetzen. Halten Sie sich nicht an Routenvorschläge, wenn diese eine ungesetzliche Route beinhalten oder Sie in eine gefährliche Situation bringen würden.
- Beachten Sie immer aufmerksam alle verfügbaren Informationen und Navigationshilfen, z. B. Schilder und Schilder und Bedingungen für Wege/Pfade, Wetterbedingungen und andere Faktoren, die sich während der Navigation auf die Sicherheit auswirken können. Aus Sicherheitsgründen sollten Sie Diskrepanzen zwischen dem Gerät und realen Schildern und Bedingungen stets klären, bevor Sie die Fahrt fortsetzen. Im Zweifelsfall müssen Sie immer Schilder und Bedingungen beachten.
- Beachten Sie stets Umweltbedingungen und die jeweiligen Risiken, bevor Sie mit Aktivitäten im Gelände beginnen. Das gilt insbesondere für Auswirkungen, die Wetter und wetterbedingte Bedingungen der Wege/ Pfade auf die Sicherheit der Aktivität haben können. Vergewissern Sie sich, dass Sie über die richtige Ausrüstung und Vorräte für die Aktivität verfügen, bevor Sie auf unbekanntem Wegen und Pfaden navigieren.

Warnungen zur Befestigung im Fahrzeug

- Befestigen Sie das Gerät in einem Fahrzeug so, dass die Sicht des Fahrers nicht beeinträchtigt wird ① und die Bedienelemente des Fahrzeugs (z. B. Lenkrad, Pedale oder Schalthebel) frei zugänglich sind. Legen Sie das Gerät nicht ungesichert auf dem Armaturenbrett ab ②. Bringen Sie das Gerät nicht vor oder über einem Airbag an ③.

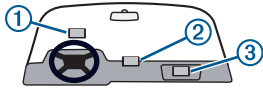

Warnungen zur Straßennavigation

Wenn das Garmin Gerät Straßenkarten unterstützt und Routenvorschläge für die Navigation auf Straßen unterbreitet, folgen Sie diesen Richtlinien, um eine sichere Straßennavigation zu gewährleisten.

- Fahren Sie stets aufmerksam, und halten Sie die Regeln für sicheres Fahren ein. Lassen Sie sich beim Fahren nicht vom Gerät ablenken, und achten Sie stets auf die Verkehrslage. Sehen Sie während der Fahrt so kurz und so wenig wie möglich auf den Bildschirm des Geräts.
- Sie sollten während der Fahrt nicht den Zielort festlegen, Einstellungen ändern oder in umfangreichem Maß Funktionen abrufen. Halten Sie am Straßenrand, sofern Verkehrslage und Vorschriften dies zulassen, um solche Vorgänge auszuführen.
- Beachten Sie beim Fahren immer aufmerksam alle verfügbaren Informationen und Navigationshilfen, z. B. Straßenschilder, Straßensperrungen, Straßenbedingungen, Verkehrsstaus, Wetterbedingungen und andere Faktoren, die sich auf die Fahrsicherheit auswirken können. Aus Sicherheitsgründen sollten Sie Diskrepanzen zwischen dem Gerät und realen Schildern und Bedingungen stets klären, bevor Sie die Fahrt fortsetzen. Im Zweifelsfall müssen Sie immer Schilder und Bedingungen beachten.
- Eine Funktion des Geräts besteht darin, dem Benutzer Routen vorzuschlagen. Das Gerät soll nicht die Aufmerksamkeit des Fahrers und dessen Urteilsvermögen ersetzen. Halten Sie sich nicht an Routenvorschläge, wenn diese ungesetzliche Fahrweisen beinhalten oder das Fahrzeug in eine gefährliche Situation bringen würden.

HINWEIS

Die Nichteinhaltung der folgenden Hinweise kann zu Personen- oder Sachschäden führen oder die Funktionsweise des Geräts beeinträchtigen.

Hinweise zur Batterie

- Wenden Sie sich zur ordnungsgemäßen, im Einklang mit anwendbaren örtlichen Gesetzen und Bestimmungen stehenden Entsorgung von Gerät und/oder Akku an die zuständige Abfallentsorgungsstelle.

GPS-Hinweis

Die Leistung des Navigationsgeräts ist u. U. eingeschränkt, wenn es in der Nähe von Geräten verwendet wird, die ein terrestrisches Breitbandnetz nutzen, dessen Frequenzen nahe der von einem GNSS (Global Navigation Satellite System) wie dem Global Positioning Service (GPS) verwendeten Frequenzen liegen. Die Verwendung dieser Geräte kann den Empfang von GNSS-Signalen beeinträchtigen.

Umweltschutzprogramme für das Produkt

Informationen zum Produktrecyclingprogramm von Garmin sowie zur WEEE-, RoHS- und REACH-Richtlinie und zu anderen Programmen zur Einhaltung von Richtlinien finden Sie unter www.garmin.com/aboutGarmin/environment.

Konformitätserklärung

Garmin erklärt hiermit, dass dieses Produkt der Richtlinie 2014/53/EU entspricht. Der vollständige Text der EU-Konformitätserklärung ist unter folgender Internetadresse verfügbar: www.garmin.com/compliance.

Informationen zum VHF-Funkgerät

Dieses Produkt darf nur auf bestimmten Funkfrequenzen verwendet werden, die je nach Nutzungsland unterschiedlich sind. Es ist möglich, auf dem Handgerät und dem Hundegerät eine andere Antenne zu montieren. Ein Antennenwechsel kann die Funkleistung verbessern und die Strahlungsleistung erhöhen. Verwenden Sie das Gerät nicht mit der Antenne eines Drittanbieters oder einer nicht von Garmin zugelassenen Antenne. Details zur Leistung und Funkfrequenz dieses Produkts sowie zu zulässigem Zubehör und Leistungsgrenzen finden Sie unter www.garmin.com/tracking-legal.

Kartendaten-Informationen

Garmin verwendet eine Kombination aus öffentlichen und privaten Datenquellen. Nahezu alle Datenquellen enthalten in bestimmtem Ausmaß ungenaue oder unvollständige Daten. In einigen Ländern sind vollständige und genaue Karteninformationen nicht erhältlich oder unverhältnismäßig teuer.

Software-Lizenzvereinbarung

DURCH DIE VERWENDUNG DES GERÄTS STIMMEN SIE DEN BEDINGUNGEN DER FOLGENDEN SOFTWARE-LIZENZVEREINBARUNG ZU. LESEN SIE DIE LIZENZVEREINBARUNG AUFMERKSAM DURCH.

Garmin Ltd. und deren Tochtergesellschaften („Garmin“) gewähren Ihnen im Rahmen des normalen Betriebs dieses Geräts eine beschränkte Lizenz zur Verwendung der in diesem Gerät im Binärformat integrierten Software (die „Software“). Verfügungsrechte, Eigentumsrechte und Rechte am geistigen Eigentum an der Software verbleiben bei Garmin und/oder deren Drittanbietern.

Sie erkennen an, dass die Software Eigentum von Garmin und/oder dessen Drittanbietern ist und durch die Urheberrechte der Vereinigten Staaten von Amerika und internationale Urheberrechtsabkommen geschützt ist. Weiterhin erkennen Sie an, dass Struktur, Organisation und Code der Software, für die kein Quellcode zur Verfügung gestellt wird, wertvolle Betriebsgeheimnisse von Garmin und/oder dessen Drittanbietern sind und dass der Quellcode der Software ein wertvolles Betriebsgeheimnis von Garmin und/oder deren Drittanbietern bleibt. Sie verpflichten sich, die Software oder Teile davon nicht zu dekompilieren, zu deassemblieren, zu verändern, zurückzusammensetzen, zurückzuentwickeln, in eine allgemein lesbare Form umzuwandeln oder ein von der Software abgeleitetes Werk zu erstellen. Sie verpflichten sich, die Software nicht in ein Land zu exportieren oder zu reexportieren, das nicht im Einklang mit den Exportkontrollgesetzen der Vereinigten Staaten von Amerika oder den Exportkontrollgesetzen eines anderen, in diesem Zusammenhang relevanten Landes steht.

Eingeschränkte Gewährleistung

DIESE EINGESCHRÄNKTE GEWÄHRLEISTUNG GEWÄHRT IHNEN BESTIMMTE GESETZLICHE RECHTE; AUSSERDEM HABEN SIE GGF. ANDERE GESETZLICHE RECHTE, DIE JE NACH BUNDESLAND (BZW. LAND ODER PROVINZ) VARIIEREN. GARMIN SCHRÄNKT ANDERE GESETZLICHE RECHTE, DIE IHNEN GEMÄSS DEN GESETZEN IHRES BUNDESLANDES (BZW. IHRES LANDES ODER IHRER PROVINZ) U. U. ZUSTEHEN, NICHT EIN, UND SETZT DIESE AUCH NICHT AUS. DIE GESETZE IHRES BUNDESLANDES, IHRES LANDES ODER IHRER PROVINZ BIETEN IHNEN EINEN VOLLSTÄNDIGEN EINBLICK IN IHRE RECHTE.

Für nicht für die Luftfahrt vorgesehenen Produkte gilt ab dem Kaufdatum eine einjährige Garantie auf Material- und Verarbeitungsfehler. Innerhalb dieses Zeitraums repariert oder ersetzt Garmin nach eigenem Ermessen alle bei ordnungsgemäßer Verwendung ausgefallenen Komponenten. Diese Reparatur- und Austauscharbeiten sind für den Kunden in Bezug auf Teile und Arbeitszeit unter der Voraussetzung kostenlos, dass dieser die Transportkosten übernimmt. Diese eingeschränkte Gewährleistung findet keinerlei Anwendung auf: (i) kosmetische Schäden, z. B. Kratzer oder Dellen, (ii) Verschleißteile wie Batterien, sofern Produktschäden nicht auf Material- oder Verarbeitungsfehler zurückzuführen sind, (iii) durch Unfälle, Missbrauch, unsachgemäße Verwendung, Wasser, Überschwemmung, Feuer oder andere höhere Gewalt oder äußere Ursachen hervorgerufene Schäden, (iv) Schäden aufgrund einer Wartung durch nicht von Garmin autorisierte Dienstleister, (v) Schäden an einem Produkt, das ohne die ausdrückliche schriftliche Genehmigung von Garmin modifiziert oder geändert wurde, oder (vi) Schäden an einem Produkt, das mit Netz- und/oder Datenkabeln verbunden wurde, die nicht von Garmin bereitgestellt wurden. Darüber hinaus behält Garmin sich das Recht vor, Garantieansprüche für Produkte oder Dienstleistungen abzulehnen, die unter Verstoß gegen die Gesetze eines Landes erworben und/oder verwendet werden. Produkte von Garmin sind ausschließlich als Hilfsmittel vorgesehen und dürfen nicht für Zwecke verwendet werden, die präzise Messungen von Richtungen, Distanzen, Positionen oder Topografien erfordern. Für Navigationsprodukte übernimmt Garmin keinerlei Gewährleistungen im Hinblick auf die Richtigkeit oder Vollständigkeit der Kartendaten.

Außerdem findet diese eingeschränkte Gewährleistung keinerlei Anwendung auf Leistungseinschränkungen eines Navigationsprodukts von Garmin, die sich durch die Verwendung des Geräts in der Nähe von Telefonen oder anderen Geräten ergeben, die ein terrestrisches Breitbandnetz nutzen, dessen Frequenzen nahe der von einem GNSS (Global Navigation Satellite System) wie dem Global Positioning Service (GPS) verwendeten Frequenzen liegen, noch ist Garmin für diese Leistungseinschränkungen verantwortlich. Die Verwendung dieser Geräte kann den Empfang von GNSS-Signalen beeinträchtigen.

IM NACH GELTENDEN RECHT MAXIMAL ZULÄSSIGEN UMFANG GELTEN DIE IN DIESER EINGESCHRÄNKTEN GEWÄHRLEISTUNG AUFGEFÜHRTEN GEWÄHRLEISTUNGEN UND RECHTSMITTEL EXKLUSIV UND SCHLIESSEN JEDLICHE AUSDRÜCKLICHE, STILLSCHWEIGENDE, GESETZLICHE ODER ANDERWEITIGE GEWÄHRLEISTUNGEN UND RECHTSMITTEL AUS, U. A. STILLSCHWEIGENDE GEWÄHRLEISTUNGEN ZU HANDELSTAUGLICHKEIT ODER EIGNUNG FÜR EINEN BESTIMMTEN ZWECK, GESETZLICHE ODER ANDERWEITIGE GEWÄHRLEISTUNGEN, UND GARMIN SCHLIESST DIE VORGENANNTE GEWÄHRLEISTUNGEN UND

RECHTSMITTEL AUSDRÜCKLICH AUS. DIESE EINGESCHRÄNKTE GEWÄHRLEISTUNG GEWÄHRT IHNEN BESTIMMTE GESETZLICHE RECHTE; AUSSERDEM HABEN SIE GGF. ANDERE GESETZLICHE RECHTE, DIE JE NACH BUNDESLAND BZW. LAND VARIIEREN. FALLS STILLSCHWEIGENDE GEWÄHRLEISTUNGEN GEMÄSS DEN GESETZEN IHRES BUNDESLANDES ODER IHRES LANDES NICHT AUSGESCHLOSSEN WERDEN KÖNNEN, IST DIE DAUER DERARTIGER GEWÄHRLEISTUNGEN AUF DIE DAUER DIESER EINGESCHRÄNKTEN GEWÄHRLEISTUNG BESCHRÄNKT. IN EINIGEN BUNDESLÄNDERN (BZW. LÄNDERN UND PROVINZEN) IST DIE EINSCHRÄNKUNG DER DAUER EINER EINGESCHRÄNKTEN GEWÄHRLEISTUNG NICHT GESTATTET; IN EINEM SOLCHEN FALL TRIFFT DER VORSTEHEND GENANNTEN AUSSCHLUSS GGF. NICHT AUF SIE ZU.

IN KEINERLEI FALL HAFTET GARMIN BEI EINEM GARANTIEANSPRUCH FÜR BEILÄUFIG ENTSTANDENE, KONKRETE, INDIREKTE SCHÄDEN ODER FOLGESCHÄDEN, DIE DURCH DIE SACH- ODER UNSACHGEMÄSSE VERWENDUNG ODER DIE NICHTVERWENDBARKEIT DIESER PRODUKTS ODER DEFEKTE DES PRODUKTS ENTSTEHEN. IN EINIGEN BUNDESLÄNDERN (SOWIE LÄNDERN UND PROVINZEN) IST DER AUSSCHLUSS VON BEILÄUFIG ENTSTANDENEN ODER FOLGESCHÄDEN NICHT GESTATTET; IN EINEM SOLCHEN FALL TREFFEN DIE VORGENANNTEN AUSSCHLÜSSE NICHT AUF SIE ZU.

Falls Sie während des Gewährleistungszeitraums gemäß dieser eingeschränkten Gewährleistung einen Garantieanspruch geltend machen, geht Garmin nach eigenem Ermessen folgendermaßen vor und (i) repariert das Gerät mit neuen Teilen oder mit gebrauchten Teilen, die die Qualitätsstandards von Garmin erfüllen, (ii) ersetzt das Gerät durch ein neues oder überarbeitetes Gerät, das die Qualitätsstandards von Garmin erfüllt, oder (iii) tauscht das Gerät aus, wobei der volle Kaufpreis erstattet wird. DIESE RECHTSMITTEL SIND DIE EINZIGEN IHNEN IM FALLE EINES GARANTIEANSPRUCHS ZUR VERFÜGBARUNG STEHENDEN RECHTSMITTEL. Für reparierte oder ersetzte Geräte gilt eine Gewährleistung von 90 Tagen. Falls für das eingesendete Gerät weiterhin die ursprüngliche Gewährleistung gilt, beträgt die neue Gewährleistung 90 Tage oder bis zum Ende der ursprünglichen einjährigen Garantie, wobei der jeweils längere Zeitraum Anwendung findet.

Bevor Sie einen Garantieanspruch geltend machen, sehen Sie sich die unter support.garmin.com verfügbaren Online-Hilferessourcen an. Falls Sie diese Ressourcen verwenden und das Gerät weiterhin nicht ordnungsgemäß funktioniert, wenden Sie sich an eine von Garmin autorisierte Serviceeinrichtung in dem Land, in dem Sie das Produkt ursprünglich erworben haben, oder folgen Sie den Anweisungen unter support.garmin.com, um einen Garantieanspruch geltend zu machen. Falls Sie sich in den USA befinden, können Sie sich auch telefonisch an 1-800-800-1020 wenden.

Falls Sie einen Garantieanspruch außerhalb des Landes geltend machen, in dem Sie das Produkt ursprünglich erworben haben, kann Garmin nicht garantieren, dass die zum Reparieren oder Ersetzen des Produkts erforderlichen Teile und Produkte verfügbar sein werden; dies ist auf unterschiedliche Produktangebote und geltende Standards, Gesetze und Vorschriften zurückzuführen. In diesem Fall kann Garmin nach eigenem Ermessen und gemäß anwendbaren Gesetzen das Produkt reparieren oder ersetzen, wobei vergleichbare Garmin Produkte und Teile verwendet werden, oder verlangen, dass Sie das Produkt an eine von Garmin autorisierte Serviceeinrichtung in dem Land schicken, in dem Sie das Produkt ursprünglich erworben haben, oder an eine von Garmin autorisierte Serviceeinrichtung in einem anderen Land, die den Service des Produkts durchführen kann; in diesem Fall unterliegt es Ihrer Verantwortung, alle anwendbaren Gesetze und Vorschriften bezüglich Import und Export einzuhalten und für alle Zollgebühren, die Mehrwertsteuer, Versandkosten und andere damit verbundene Steuern und Gebühren aufzukommen. In einigen Fällen können Garmin und seine Händler Ihr Produkt nicht in einem anderen Land als dem Land warten, in dem Sie das Produkt nicht ursprünglich erworben haben, oder das reparierte oder ersetzte Produkt in dieses Land zurückschicken; dies ist auf geltende Standards, Gesetze und Vorschriften zurückzuführen.

Käufe über Online-Auktionen: Online-Auktionsbestätigungen werden für Garantieansprüche nicht akzeptiert. Hierfür ist das Original oder eine Kopie des Kaufbelegs des ursprünglichen Einzelhändlers erforderlich. Garmin ersetzt keine fehlenden Komponenten bei Paketsendungen, die über Online-Auktionen erworben wurden.

Internationale Käufe: Für über internationale Vertriebspartner außerhalb der USA erworbene Geräte gilt möglicherweise abhängig vom jeweiligen Land eine separate Garantie. Sofern zutreffend wird diese Garantie von dem Vertriebspartner im jeweiligen Land angeboten, der auch den lokalen Service für das Gerät durchführt. Garantien von Vertriebspartnern gelten nur in dem für den Vertrieb vorgesehenen Gebiet.

Información importante sobre el producto y tu seguridad

ADVERTENCIA

Si no se cumplen las siguientes advertencias, se pueden provocar accidentes o colisiones que tengan como consecuencia la muerte o lesiones graves.

Advertencia de distracción

Este dispositivo se ha diseñado para ofrecer un mejor conocimiento de la situación si se usa correctamente. Sin embargo, si no se usa adecuadamente, la pantalla podría distraer al usuario, lo que podría ocasionar accidentes que provocasen graves daños personales o incluso la muerte. Consulta rápidamente la información que se muestra en el dispositivo. Estate atento siempre al entorno y no mires fijamente la pantalla ni dejes que te distraiga. Centrarse demasiado en la pantalla puede evitar que te perca de los obstáculos o elementos peligrosos.

Advertencias sobre la pila/batería

Para el collar para perros, se puede utilizar una batería de ión-litio sustituible. Para el dispositivo de mano, se puede utilizar una batería de ión-litio o bien pilas NiMH o alcalinas sustituibles. Consulta las especificaciones del dispositivo de mano en el manual para obtener más información acerca del tipo de batería que debe utilizarse en el modelo específico de tu dispositivo de mano.

Si no se siguen estas indicaciones, puede reducirse el ciclo vital de las pilas o se pueden producir riesgos de daños al dispositivo, fuego, quemaduras químicas, fuga de electrolitos y heridas.

- No desmontes, modifiques, reacondiciones, perfores ni dañes el dispositivo o las pilas.
- No expongas el dispositivo o la batería al fuego, explosiones u otros riesgos.
- No utilices un objeto puntiagudo para retirar las pilas extraíbles.
-  **MANTÉN LAS PILAS FUERA DEL ALCANCE DE LOS NIÑOS.**

 **NO TE PONGAS NUNCA LAS PILAS EN LA BOCA.** La ingestión puede producir quemaduras químicas, perforación del tejido blando y la muerte. Se pueden producir quemaduras graves en un plazo de hasta 2 horas tras la digestión. Busca atención médica de forma inmediata.

- Si usas un cargador de batería externo, utiliza solo un accesorio de Garmin aprobado para el producto.
- Sustituye las pilas únicamente con pilas de sustitución adecuadas. Utilizar otras pilas conlleva un riesgo de fuego o explosión. Para comprar pilas de sustitución, pregunta a tu distribuidor de Garmin o visita el sitio web de Garmin.
- Sustituye las pilas únicamente con pilas de sustitución adecuadas. Utilizar otras pilas conlleva un riesgo de fuego o explosión.
- No dejes el dispositivo para perros al alcance de un perro que pueda morderlo. Si se perfora la pila, pueden liberarse electrolitos que podrían resultar dañinos para el perro y provocar un incendio o una explosión.

Advertencias sobre el dispositivo

- No sumerjas el dispositivo o la batería en agua u otros líquidos.
- No dejes el dispositivo expuesto a fuentes de calor o en lugares con altas temperaturas, como pudiera ser un vehículo aparcado al sol. Para evitar la posibilidad de que se dañe, retira el dispositivo del vehículo o guárdalo para que no quede expuesto a la luz solar directa (por ejemplo, colócalo en la guantera).
- No manejes el dispositivo si la temperatura está fuera del intervalo indicado en la versión impresa del manual, incluido en la caja del producto.
- Cuando guardes el dispositivo durante un período de tiempo prolongado, consérvalo respetando el intervalo de temperatura que se indica en la versión impresa del manual, incluido en la caja del producto.
- No utilices cables de alimentación, cables de datos ni adaptadores de alimentación que Garmin no haya aprobado o suministrado.

Avisos sobre navegación fuera de carretera

Si tu dispositivo Garmin tiene la opción de sugerir rutas fuera de carretera para distintas actividades al aire libre como, por ejemplo, ciclismo, excursionismo o actividades en vehículo todoterreno, sigue estas directrices para garantizar una navegación segura fuera de carretera.

- Utiliza siempre tu mejor criterio y haz uso del sentido común cuando tomes decisiones relacionadas con la navegación fuera de carretera. El dispositivo Garmin se ha diseñado únicamente con el fin de proporcionarte sugerencias para tu ruta. No es un sustituto de la atención y la preparación adecuada para las actividades al aire libre. No sigas las sugerencias de ruta si indican un trayecto ilegal o si implican que te encuentres en una posición no segura.
- Compara siempre atentamente la información que se muestra en el dispositivo con todas las fuentes de navegación disponibles, entre las que se incluyen las señales y condiciones de los senderos, las condiciones meteorológicas y otros factores que puedan afectar a la seguridad durante la navegación. Para tu seguridad, resuelve siempre cualquier discrepancia antes de continuar con la navegación y presta atención a las señales y a las condiciones existentes.
- Ten siempre en cuenta los efectos sobre el medioambiente y los riesgos inherentes de la actividad antes de embarcarte en actividades fuera de carretera. Especialmente, ten en cuenta el impacto que tienen en la seguridad de la actividad que realices, el tiempo y las condiciones de los senderos derivadas de las condiciones meteorológicas. Asegúrate de que dispones del equipo y los suministros apropiados para la actividad antes de navegar por rutas y senderos con los que no estés familiarizado.

Avisos sobre instalación en el vehículo

- Cuando instales el dispositivo en un vehículo, no lo coloques de forma que obstaculice la visión de la carretera del conductor ① o interfiera con los controles de manejo del vehículo, como el volante, los pedales o las palancas de transmisión. No lo coloques de forma insegura en el salpicadero del vehículo ②. No sitúes el dispositivo delante de un airbag ni encima de éste ③.

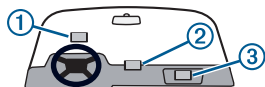

Avisos sobre la navegación en calles

Si tu dispositivo Garmin admite callejeros y sugiere rutas por carretera, sigue estas directrices para garantizar una navegación segura en carretera.

- Usa siempre tu mejor criterio y conduce el vehículo de forma segura. No dejes que el dispositivo te distraiga mientras conduces. Presta siempre una atención total a todas las condiciones de conducción. Reduce el tiempo que empleas en visualizar la pantalla del dispositivo mientras conduces.
- No introduces destinos, cambies configuraciones ni accedas a ninguna función que requiera un uso prolongado de los controles del dispositivo mientras conduces. Detén el vehículo de forma segura y en un lugar permitido antes de efectuar dichas operaciones.
- Al navegar, compara atentamente la información que aparece en el dispositivo con todas las fuentes de navegación disponibles, como las señales de tráfico, las carreteras cortadas, las condiciones meteorológicas y de la carretera, los atascos y demás factores que puedan afectar a la seguridad mientras se conduce. Para tu seguridad, resuelve siempre cualquier discrepancia antes de continuar con la navegación y presta atención a las señales y a las condiciones existentes.
- El dispositivo se ha diseñado para proporcionarte sugerencias para tu ruta. No es un sustituto de la atención y el criterio del conductor. No sigas las sugerencias de rutas si indican una maniobra ilegal o si implican que el vehículo quede en una posición no segura.

AVISO

Si no se tienen en cuenta los siguientes avisos, podrían producirse lesiones personales o daños materiales, y la funcionalidad del dispositivo podría verse afectada negativamente.

Avisos sobre la batería

- Ponte en contacto con el servicio local de eliminación de residuos para desechar el dispositivo o la batería de forma que cumpla todas las leyes y normativas locales aplicables.

Aviso sobre el GPS

El dispositivo de navegación puede sufrir una degradación en el funcionamiento si se utiliza cerca de cualquier dispositivo que utilice una red de banda ancha terrestre que funcione con frecuencias próximas a las utilizadas por cualquier sistema global de navegación por satélite (GNSS), como el servicio de posicionamiento global (GPS). El uso de dichos dispositivos puede impedir la recepción de señales GNSS.

Programas medioambientales para el producto

Puedes consultar la información acerca del programa de reciclado de productos de Garmin y la directiva WEEE, RoHS y REACH, así como de otros programas de cumplimiento en www.garmin.com/aboutGarmin/environment.

Declaración de conformidad

Por la presente, Garmin declara que este producto cumple con la Directiva 2014/53/UE. El texto completo de la declaración de conformidad de la UE está disponible en la siguiente dirección de Internet: www.garmin.com/compliance.

Conformidad con COFETEL/IFETEL

La operación de este equipo está sujeta a las siguientes dos condiciones: (1) es posible que este equipo o dispositivo no cause interferencia perjudicial y (2) este equipo o dispositivo debe aceptar cualquier interferencia, incluyendo la que pueda causar su operación no deseada.

Información de la radio VHF

Este producto solo se puede utilizar en radiofrecuencias específicas, que varían dependiendo del país donde se utilice. El dispositivo de mano y el dispositivo para perros permiten que el usuario instale una antena distinta. Si se cambia la antena, es posible que el rendimiento de la radio mejore y la potencia radiada sea mayor. Este dispositivo no debe utilizarse con una antena suministrada por terceros o que no esté aprobada por Garmin. Visita www.garmin.com/tracking-legal para obtener más información acerca del rendimiento y la radiofrecuencia de este producto, los accesorios aprobados y los límites de potencia en función del país.

Información sobre datos de mapas

Garmin utiliza una serie de fuentes de datos privadas y gubernamentales. Prácticamente todas las fuentes de datos contienen algunos datos inexactos o incompletos. En algunos países, la información completa y precisa de mapas no está disponible o lo está a un precio muy elevado.

Acuerdo de licencia del software

AL UTILIZAR EL DISPOSITIVO, EL USUARIO SE COMPROMETE A RESPETAR LOS TÉRMINOS Y CONDICIONES DEL SIGUIENTE ACUERDO DE LICENCIA DEL SOFTWARE. EL USUARIO DEBERÁ LEER ESTE ACUERDO ATENTAMENTE.

Garmin Ltd. y sus subsidiarias ("Garmin") conceden al usuario una licencia limitada para utilizar el software incluido en este dispositivo (el "Software") en formato binario ejecutable durante el uso normal del producto. La titularidad, los derechos de propiedad y los derechos de propiedad intelectual del Software seguirán perteneciendo a Garmin y/o sus terceros proveedores.

El usuario reconoce que el Software es propiedad de Garmin y/o sus proveedores terceros, y que está protegido por las leyes de propiedad intelectual de Estados Unidos y tratados internacionales de copyright. También reconoce que la estructura, la organización y el código del Software, del que no se facilita el código fuente, son secretos comerciales valiosos de Garmin y/o sus terceros proveedores, y que el Software en su formato de código fuente es un secreto comercial valioso de Garmin y/o sus terceros proveedores. Por la presente, el usuario se compromete a no descompilar, desmontar, modificar, invertir el montaje, utilizar técnicas de ingeniería inversa o reducir a un formato legible para las personas el Software o cualquier parte de éste ni crear cualquier producto derivado a partir del Software. Asimismo, se compromete a no exportar ni reexportar el Software a ningún país que contravenga las leyes de control de las exportaciones de Estados Unidos o de cualquier otro país aplicable.

Garantía limitada

ESTA GARANTÍA LIMITADA PROPORCIONA DERECHOS LEGALES ESPECÍFICOS AL USUARIO, QUIEN PODRÁ TENER OTROS DERECHOS LEGALES QUE PUEDEN VARIAR SEGÚN LA REGIÓN, EL PAÍS O LA PROVINCIA. GARMIN NO EXCLUYE, LIMITA NI SUSPENDE OTROS DERECHOS LEGALES QUE EL USUARIO PUEDA TENER EN VIRTUD DE LAS LEYES DE SU REGIÓN, PAÍS O PROVINCIA. PARA UNA COMPLETA COMPRESIÓN DE SUS DERECHOS, EL USUARIO DEBERÁ CONSULTAR LAS LEYES VIGENTES EN SU REGIÓN, PAÍS O PROVINCIA.

Los productos no relacionados con la aviación están garantizados frente a defectos de materiales o mano de obra durante un año a partir de la fecha de compra. En este periodo, Garmin puede, según su criterio, reparar o sustituir cualquier componente que no funcione correctamente. Estas reparaciones o sustituciones se realizarán sin coste alguno para el cliente en concepto de piezas o mano de obra, siempre y cuando el cliente se haga responsable de los gastos de envío. Esta garantía limitada no se aplica a: (i) los daños estéticos, tales como arañazos, marcas o abolladuras; (ii) las piezas consumibles, tales como las baterías, a no ser que el daño se haya producido por un defecto de los materiales o de la mano de obra; (iii) los daños provocados por accidentes, uso inadecuado, el agua, inundaciones, fuego, otras causas de fuerza mayor o causas externas; (iv) los daños provocados por reparaciones realizadas por un proveedor de servicio no autorizado por Garmin; (v) los daños ocurridos en productos que hayan sido modificados o alterados sin la autorización por escrito de Garmin; o (vi) los daños ocurridos en productos conectados a la fuente de alimentación y/o cables de datos no suministrados por Garmin. Además, Garmin se reserva el derecho a rechazar reclamaciones de garantía de productos o servicios obtenidos y/o utilizados en contra de las leyes de cualquier país. Los productos de Garmin se han diseñado solamente para proporcionar ayuda durante el viaje y no deberán utilizarse con ningún propósito que requiera el cálculo preciso de una dirección, distancia, ubicación o topografía. Para los productos de navegación, Garmin no garantiza la precisión ni la integridad de los datos de mapas.

Esta garantía limitada tampoco se aplica a, y Garmin no se hace responsable de, la degradación en el funcionamiento de cualquier producto de navegación de Garmin que derive de su uso cerca de cualquier dispositivo de mano u otro dispositivo que utilice una red de banda ancha terrestre que funcione con frecuencias próximas a las frecuencias utilizadas por cualquier sistema global de navegación por satélite (GNSS), como el servicio de posicionamiento global (GPS). El uso de dichos dispositivos puede impedir la recepción de señales GNSS.

HASTA EL LÍMITE MÁXIMO PERMITIDO POR LA LEY EN VIGOR, LAS GARANTÍAS Y RECURSOS EXPRESADOS EN ESTA GARANTÍA LIMITADA SON EXCLUSIVOS Y SUSTITUYEN A CUALESQUIERA OTRAS GARANTÍAS Y RECURSOS, A LAS QUE GARMIN RENUNCIA EXPRESAMENTE, YA SEAN EXPRESAS, IMPLÍCITAS, REGLAMENTARIAS O, POR EL CONTRARIO, INCLUIDAS, ENTRE OTRAS, CUALQUIER GARANTÍA IMPLÍCITA DE COMERCIABILIDAD O IDONEIDAD PARA UN FIN DETERMINADO, YA SEAN REGLAMENTARIAS O DE OTRO TIPO. ESTA GARANTÍA LIMITADA PROPORCIONA DERECHOS LEGALES ESPECÍFICOS AL USUARIO, QUIEN PODRÁ TENER OTROS DERECHOS LEGALES QUE PUEDEN VARIAR SEGÚN LA REGIÓN Y EL PAÍS. SI NO SE PUEDE RENUNCIAR A LAS GARANTÍAS IMPLÍCITAS EN VIRTUD DE LAS LEYES DE LA REGIÓN O PAÍS DEL

USUARIO, DICHAS GARANTÍAS SE LIMITAN A LA DURACIÓN DE ESTA GARANTÍA LIMITADA. EN ALGUNAS REGIONES, PAÍSES Y PROVINCIAS, NO SE PERMITEN LIMITACIONES DE DURACIÓN DE LAS GARANTÍAS IMPLÍCITAS, POR LO QUE ES POSIBLE QUE LA LIMITACIÓN ANTERIOR NO SE APLIQUE AL USUARIO.

EN CASO DE INCUMPLIMIENTO DE LA GARANTÍA, GARMIN NO SE HARÁ RESPONSABLE BAJO NINGÚN CONCEPTO DE LOS DAÑOS IMPREVISTOS, ESPECIALES, INDIRECTOS O EMERGENTES, TANTO SI SON RESULTADO DE LA UTILIZACIÓN, MALA UTILIZACIÓN O DESCONOCIMIENTO DEL MANEJO DE ESTE PRODUCTO, COMO SI LO SON POR DEFECTOS EN ESTE. EN ALGUNAS REGIONES, PAÍSES Y PROVINCIAS, NO SE PERMITE LA EXCLUSIÓN DE DAÑOS FORTUITOS O DERIVADOS, POR LO QUE ES POSIBLE QUE ESTA RESTRICCIÓN NO SEA APLICABLE EN EL CASO DEL USUARIO.

Si durante el periodo de garantía, el usuario solicita un servicio de garantía de acuerdo con esta Garantía limitada, Garmin llevará a cabo, según su criterio, una de las siguientes opciones: (i) reparar el dispositivo utilizando piezas nuevas o piezas usadas con anterioridad que cumplan con los estándares de calidad de Garmin; (ii) sustituir el dispositivo por un dispositivo nuevo o un dispositivo restaurado que cumpla con los estándares de calidad de Garmin; (iii) cambiar el dispositivo por un reembolso completo equivalente al precio de compra. ESTE RECURSO SERÁ ÚNICO Y EXCLUSIVO EN CASO DE INCUMPLIMIENTO DE LA GARANTÍA. Los dispositivos reparados o sustituidos tienen una garantía de 90 días. Si la unidad enviada está cubierta por la garantía original, la nueva garantía es de 90 días o hasta el final del periodo de garantía original de un año, siendo aplicable el periodo de mayor duración.

Antes de solicitar el servicio de garantía, el usuario deberá acceder a los recursos de ayuda en línea disponibles en support.garmin.com y consultarlos. Si el dispositivo sigue sin funcionar correctamente después de hacer uso de estos recursos, se deberá contactar con un centro de servicio autorizado de Garmin del país donde se realizó la compra, o bien seguir las instrucciones disponibles en support.garmin.com para obtener servicio de garantía. Si el usuario se encuentra en Estados Unidos, también puede llamar al 1-800-800-1020.

Si se desea solicitar el servicio de garantía en un país distinto de donde se realizó la compra, Garmin no puede garantizar que las piezas y los productos necesarios para reparar o sustituir el producto estén disponibles debido a las diferencias en las ofertas de productos y los estándares, leyes y normativas de aplicación. En ese caso, Garmin puede, a su entera discreción y según las leyes aplicables, reparar o sustituir el producto con productos y piezas de Garmin equiparables, o solicitar al usuario que envíe su producto a un centro de servicio autorizado de Garmin del país donde se realizó la compra o un centro de servicio autorizado de Garmin de otro país que pueda realizar el mantenimiento de su producto, en cuyo caso el usuario será responsable de cumplir con todas las leyes y normativas de importación y exportación, así como de realizar el pago de todos los impuestos de aduanas, IVA, gastos de envío y otros impuestos y gastos asociados. En algunos casos, es posible que Garmin y sus distribuidores no puedan realizar el mantenimiento del producto del usuario en un país distinto de donde se realizó la compra, o devolver un producto reparado o sustituido en tal país debido a los estándares, leyes o normativas vigentes en el mismo.

Adquisiciones por subastas online: no se aceptan las confirmaciones de subastas online como comprobante de garantía. Para recibir asistencia dentro del periodo de garantía, se necesita el original o una copia de la factura del establecimiento de compra original. Garmin no sustituirá componentes que falten de cualquier caja que se compre a través de una subasta online.

Ventas internacionales: según el país, los distribuidores internacionales pueden ofrecer una garantía por separado para los dispositivos adquiridos fuera de Estados Unidos. Si corresponde, los distribuidores locales de cada país ofrecen esta garantía y son estos distribuidores los que proporcionan un servicio local para el dispositivo. Las garantías del distribuidor son válidas solamente en el área de distribución proyectada.

Informações importantes de segurança e do produto

ATENÇÃO

Não seguir os seguintes avisos pode resultar em acidente ou colisão e, conseqüentemente, morte ou ferimentos graves.



Aviso de distração

Este dispositivo destina-se a melhorar a sua percepção situacional quando utilizado corretamente. Se for utilizado de forma inadequada, pode distrair-se com o ecrã, o que pode provocar acidentes com conseqüências de ferimentos pessoais graves ou morte. Aceda apenas às informações apresentadas no dispositivo que consegue ver de forma imediata. Mantenha sempre a percepção daquilo que o rodeia e não olhe diretamente para o ecrã nem se distraia com ele. Ao concentrar-se no ecrã pode não se perceber da existência de obstáculos ou riscos.

Avisos relativos à bateria

Pode utilizar uma bateria de íões de lítio de substituição no dispositivo para coleira de cão. O dispositivo portátil pode utilizar uma bateria de íões de lítio ou pilhas alcalinas ou NiMH substituíveis. Consulte as especificações do dispositivo portátil no manual para obter mais informações sobre o tipo de bateria/pilha usado no modelo específico do seu dispositivo portátil.

Em caso de incumprimento destas diretrizes, a vida útil das baterias poderá diminuir ou estas poderão apresentar o risco de provocar danos ao dispositivo, incêndios, queimaduras químicas, fuga de eletrólitos e/ou ferimentos.

- Não desmonte, modifique, tente voltar a montar, perfure nem danifique o dispositivo ou as baterias.
- Não exponha o dispositivo ou as baterias a fogo, explosão ou outros elementos nocivos.
- Não utilize um objeto afiado para retirar as pilhas.
-  **MANTENHA AS PILHAS/BATERIAS FORA DO ALCANCE DAS CRIANÇAS.**
-  **NUNCA COLOQUE AS PILHAS/BATERIAS NA BOCA.** A ingestão pode levar a queimaduras químicas, perfuração de tecidos moles e morte. Podem ocorrer queimaduras graves 2 horas após a ingestão. Consulte o seu médico imediatamente.
- Se utilizar um carregador de bateria externo, utilize apenas o acessório Garmin aprovado para o seu produto.
- Substitua as baterias apenas por baterias de substituição adequadas. A utilização de outras baterias representa um risco de incêndio ou explosão. Para adquirir baterias de substituição, consulte o seu representante Garmin ou o website Garmin.
- Substitua as baterias apenas por baterias de substituição adequadas. A utilização de outras baterias representa um risco de incêndio ou explosão.
- Não deixe o dispositivo para cães num local onde um cão o possa tentar morder. Se a bateria for perfurada, podem ser libertados eletrólitos nocivos para o cão e provocar perigo de incêndio ou explosão.

Avisos do dispositivo

- Não molhe o dispositivo ou as baterias com água ou outros líquidos.
- Não deixe o dispositivo exposto a uma fonte de calor ou num local sujeito a temperaturas elevadas, por exemplo, ao sol num veículo abandonado. Para reduzir a possibilidade de danos, retire o dispositivo do veículo ou guarde-o num local afastado da exposição solar, tal como o porta-luvas.
- Não opere o dispositivo fora do intervalo de temperatura especificado no manual impresso incluído na embalagem do produto.
- Quando guardar o dispositivo durante um longo período de tempo, guarde-o dentro do intervalo de temperatura especificado no manual impresso incluído na embalagem do produto.
- Não utilize um cabo de alimentação, um cabo de dados e/ou um transformador que não tenha sido aprovado ou fornecido pela Garmin.

Avisos de navegação todo-o-terreno

Se o seu dispositivo Garmin sugerir rotas todo-o-terreno para várias atividades ao ar livre, como andar de bicicleta, pedestrianismo e para veículos todo-o-terreno, siga estas diretrizes para garantir uma navegação todo-o-terreno segura.

- Tenha sempre consciência e bom senso ao tomar decisões de navegação todo-o-terreno. O dispositivo Garmin destina-se apenas ao fornecimento de sugestões de rota. Não substitua a atenção e a preparação adequada para as atividades ao ar livre. Não siga as sugestões de rota se estas sugerirem um percurso ilegal ou se o colocarem numa situação de perigo.
- Compare sempre com atenção as informações apresentadas no dispositivo com todas as fontes de navegação disponíveis, incluindo a sinalização e condições dos trilhos, as condições meteorológicas e outros fatores que possam afetar a segurança da navegação. Por razões de segurança, esclareça todas as discrepâncias antes de continuar a navegação e respeite a sinalização e as condições.
- Esteja sempre atento aos efeitos do ambiente e aos riscos inerentes da atividade antes de efetuar atividades todo-o-terreno. Tenha especial atenção ao impacto que o tempo e as condições dos trilhos relacionadas com o tempo podem ter na segurança da atividade. Certifique-se de que possui o equipamento e acessórios adequados para a atividade antes de navegar em caminhos e trilhos desconhecidos.

Avisos relativos à instalação no veículo

- Ao instalar o dispositivo num veículo, não o coloque onde possa obstruir a visão do condutor da estrada ① ou interferir com os controlos do veículo, tais como o volante, os pedais ou a alavanca das mudanças. Não coloque o dispositivo no painel de instrumentos ② do veículo sem que esteja devidamente fixado ao mesmo. Não coloque o dispositivo em frente ou sobre um airbag ③.

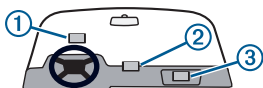

Avisos de navegação em ruas

Se o seu dispositivo Garmin aceitar mapas de ruas e sugerir rotas que indicam estradas, siga estas diretrizes para garantir uma navegação segura na estrada.

- Tenha sempre bom senso e conduza o veículo em segurança. Não se distraia com o dispositivo durante a condução e esteja sempre consciente das condições de condução. Durante a condução, reduza ao mínimo o tempo dedicado ao visionamento do ecrã do dispositivo.
- Durante a condução, não introduza destinos, altere as definições ou aceda a funções que exijam a utilização prolongada dos comandos do dispositivo. Para efetuar tais operações, encoste de forma legal e segura.
- Durante a navegação, compare cuidadosamente as informações apresentadas no dispositivo com todas as fontes de navegação disponíveis, incluindo os sinais de trânsito, cortes de estrada, condições do pavimento, congestionamento de trânsito, condições meteorológicas e outros fatores que possam afetar a segurança da condução. Por razões de segurança, esclareça todas as discrepâncias antes de continuar a navegação e respeite a sinalização e as condições.
- O dispositivo destina-se ao fornecimento de sugestões de rota. Não substitua a atenção e o bom senso do condutor. Não siga as sugestões de rota se estas sugerirem manobras ilegais ou que possam colocar o veículo numa situação de perigo.

AVISO

O não cumprimento do seguinte aviso pode resultar em danos materiais ou ferimentos, ou afetar negativamente o funcionamento do dispositivo.

Avisos acerca da bateria

- Contacte o seu departamento local de tratamento de resíduos para eliminar corretamente o dispositivo/as baterias de acordo com as leis e os regulamentos locais aplicáveis.

Aviso relativo a GPS

O dispositivo de navegação pode apresentar um desempenho reduzido se o utilizar na proximidade de qualquer dispositivo que utilize uma rede de banda larga terrestre em funcionamento próximo das frequências utilizadas por qualquer GNSS (Sistema Global de Navegação por Satélites) como, por exemplo, o GPS (Serviço de Posicionamento Global). A utilização desses dispositivos pode afetar a receção de sinais GNSS.

Programas ambientais de produtos

Pode encontrar informações sobre o programa de reciclagem de produtos da Garmin e programas em conformidade com as normas WEEE, RoHS, REACH, entre outras, em www.garmin.com/aboutGarmin/environment.

Declaração de conformidade

Por este meio, a Garmin declara que este produto está em conformidade com a Diretiva 2014/53/EU. A Declaração de conformidade da UE está disponível, na íntegra, no seguinte endereço de Internet: www.garmin.com/compliance.

Informações de Radiocomunicação

Este equipamento não tem direito à proteção contra interferência prejudicial e não pode causar interferência em sistemas devidamente autorizados.

Informações de rádio VHF

Este produto apenas pode ser utilizado em frequências de rádio específicas, que poderão variar dependendo do país de utilização. O dispositivo portátil e o dispositivo para cães permitem que o utilizador instale uma antena diferente. A alteração da antena pode significar um melhor desempenho de rádio e radiações mais elevadas. Não deve utilizar o dispositivo com uma antena de terceiros ou uma antena que não tenha sido aprovada pela Garmin. Aceda a www.garmin.com/tracking-legal para obter detalhes sobre o desempenho e a frequência de rádio deste produto, acessórios legais e limites de potência dos países.

Informação de dados do mapa

A Garmin recorre a uma combinação de fontes de dados privadas e governamentais. Quase todas as fontes de dados contêm informações de alguma forma imprecisas ou incompletas. Em alguns países, não se encontram disponíveis informações do mapa completas e exatas ou as mesmas têm custos proibitivos.

Garantia Limitada

ESTA GARANTIA LIMITADA CONCEDE-LHE DIREITOS LEGAIS ESPECÍFICOS, E PODERÁ TER OUTROS DIREITOS LEGAIS, QUE VARIAM DE ESTADO PARA ESTADO (OU CONSOANTE O PAÍS OU CONCELHO). A GARMIN NÃO EXCLUI, LIMITA OU SUSPENDE OUTROS DIREITOS LEGAIS QUE PODERÁ TER AO ABRIGO DAS LEIS DO SEU ESTADO (OU PAÍS OU CONCELHO). PARA UMA TOTAL COMPREENSÃO DOS SEUS DIREITOS DEVERÁ CONSULTAR AS LEIS DO SEU ESTADO, PAÍS OU CONCELHO.

Os produtos que não se destinam a aviação têm garantia contra defeitos de materiais ou de fabrico durante um ano a partir da data de compra. Durante este período, a Garmin reparará ou substituirá, exclusivamente ao seu próprio critério, os componentes que não apresentem o desempenho normal esperado. Esta reparação ou substituição será realizada sem qualquer encargo para o cliente no que respeita a peças e mão de obra, desde que o cliente se responsabilize pelos custos de transporte. Esta Garantia limitada não se aplica a: (i) danos externos, tais como riscos, amolgadelas e fendas; (ii) partes consumíveis, tais como pilhas, salvo se os danos no produto resultarem de um defeito de materiais ou de fabrico; (iii) danos resultantes de acidentes, uso excessivo ou incorreto, água, inundações, incêndios ou outras causas naturais ou externas; (iv) danos causados por reparações realizadas por qualquer pessoa que não um fornecedor de serviços autorizado da Garmin; (v) danos em qualquer produto que tenha sido sujeito a modificações ou alterações sem a autorização da Garmin por escrito; ou (vi) danos em qualquer produto que tenha sido ligado a cabos de alimentação/dados não fornecidos pela Garmin. Além disso, a Garmin reserva-se o direito de recusar serviços de garantia de produtos ou reparações obtidos e/ou utilizados em transgressão das leis de qualquer país. Os produtos Garmin foram concebidos para uma utilização exclusivamente como auxiliares, não podendo nunca ser utilizados para quaisquer finalidades que requerem medições precisas da direção, distância, localização ou topografia. Em produtos de navegação, a Garmin não oferece quaisquer garantias quanto à exatidão ou precisão dos dados do mapa.

Esta Garantia limitada também não se aplica a, nem a Garmin se responsabiliza por, qualquer redução no desempenho de qualquer produto de navegação Garmin resultante da sua utilização na proximidade de qualquer telefone ou outro dispositivo que utilize uma rede de banda larga terrestre em funcionamento em frequências próximas das frequências utilizadas por qualquer GNSS (Sistema Global de Navegação por Satélites) como, por exemplo, o GPS (Serviço de Posicionamento Global). A utilização desses dispositivos pode afetar a receção de sinais GNSS.

NA MÁXIMA MEDIDA QUE A LEI APLICÁVEL PERMITA, AS GARANTIAS E OS RECURSOS ENUMERADOS NESTA GARANTIA LIMITADA SÃO EXCLUSIVOS E SUBSTITUEM, E A GARMIN DECLINA EXPLICITAMENTE, QUAISQUER OUTRAS GARANTIAS E RECURSOS EXPLÍCITOS, IMPLÍCITOS OU ESTATUTÁRIOS, INCLUINDO, ENTRE OUTROS, QUALQUER RESPONSABILIDADE RESULTANTE DE QUALQUER GARANTIA DE COMERCIALIZAÇÃO OU ADEQUAÇÃO PARA UM DETERMINADO FIM, RECURSO ESTATUTÁRIO OU OUTRO. ESTA GARANTIA LIMITADA CONCEDE-LHE DIREITOS LEGAIS ESPECÍFICOS, E PODERÁ TER OUTROS DIREITOS LEGAIS, QUE VARIAM DE ESTADO PARA ESTADO E DE PAÍS PARA PAÍS. SE AS GARANTIAS IMPLÍCITAS NÃO PUDEREM SER REJEITADAS AO ABRIGO DAS LEIS DO SEU ESTADO OU PAÍS, ESSAS GARANTIAS SÃO LIMITADAS À DURAÇÃO DESTA GARANTIA LIMITADA. ALGUNS ESTADOS (E PAÍSES E CONCELHOS) NÃO PERMITEM LIMITAÇÕES RELATIVAS À DURAÇÃO DE UMA GARANTIA IMPLÍCITA, PELO QUE AS LIMITAÇÕES ACIMA PODERÃO NÃO SER APLICÁVEIS NO SEU CASO.

A GARMIN NÃO SERÁ RESPONSÁVEL, SOB QUAISQUER CIRCUNSTÂNCIAS, NUMA RECLAMAÇÃO DE VIOLAÇÃO DA GARANTIA POR DANOS INCIDENTAIS, ESPECIAIS, INDIRETOS OU CONSEQUENTES, CAUSADOS PELA UTILIZAÇÃO, MÁ UTILIZAÇÃO OU INCAPACIDADE DE UTILIZAR ESTE PRODUTO OU POR DEFEITOS NO MESMO. ALGUNS ESTADOS (E PAÍSES E CONCELHOS) NÃO PERMITEM A EXCLUSÃO DE DANOS INCIDENTAIS OU CONSEQUENCIAIS, PELO QUE AS LIMITAÇÕES ACIMA PODERÃO NÃO APLICAR-SE AO SEU CASO.

Se durante o período de garantia apresentar um requerimento de serviços de garantia em conformidade com esta Garantia Limitada, a Garmin irá, opcionalmente: (i) reparar o dispositivo utilizando partes novas ou partes usadas que satisfaçam os padrões de qualidade da Garmin, (ii) substituir o dispositivo por um novo dispositivo ou por um dispositivo recondicionado que cumpra os padrões de qualidade da Garmin, ou (iii) trocar o dispositivo pelo reembolso total do preço de compra. TAL RECURSO CONSTITUIRÁ O ÚNICO E EXCLUSIVO RECURSO DO PROPRIETÁRIO EM CASO DE VIOLAÇÃO DE GARANTIA. Os produtos reparados ou substituídos têm uma garantia de 90 dias. Se a unidade enviada ainda estiver coberta pela garantia original, a nova garantia será de 90 dias ou até ao final da garantia original de 1 ano, prevalecendo o período mais longo.

Antes de procurar serviços de garantia, aceda e reveja os recursos de ajuda online disponíveis em support.garmin.com. Se o seu dispositivo continuar a não funcionar corretamente após a utilização destes recursos, contacte um estabelecimento de serviços autorizado Garmin no país de compra original ou siga as instruções em support.garmin.com para obter serviços de garantia. Caso esteja nos Estados Unidos da América, também pode ligar para o número 1-800-800-1020.

Se procurar serviços de garantia fora do país de compra original, a Garmin não pode garantir que as partes e produtos necessários para a reparação estejam

disponíveis devido a diferenças nas ofertas de produtos e nas normas, leis e regulamentos aplicáveis. Neste caso, a Garmin pode, à sua exclusiva discricção e sujeita a leis aplicáveis, reparar ou substituir o produto por produtos e partes comparáveis da Garmin, ou requerer que envie o produto para um estabelecimento de serviços autorizado Garmin no país de compra original ou para um estabelecimento de serviços autorizado Garmin noutra país que possa prestar assistência ao seu produto, situação na qual será responsável pelo cumprimento de todas as leis e regulamentos de importação e exportação aplicáveis, e pelo pagamento de todas as taxas aduaneiras, IVA, taxas de transporte e outros impostos e custos associados. Em alguns casos, a Garmin e os respetivos revendedores poderão não ter a possibilidade de prestar assistência ao produto num país fora do país de compra original ou de lhe devolver um produto reparado ou substituído nesse país devido a normas, leis ou regulamentos aplicáveis nesse país.

Compras em leilões online: não se aceitam confirmações de compra em leilões online para verificação da garantia. Para obtenção do serviço de garantia, é necessário o original ou cópia do recibo de compra do comerciante original. A Garmin não substitui componentes em falta de qualquer embalagem adquirida através de leilões online.

Compras internacionais: dependendo do país, os distribuidores internacionais poderão fornecer uma garantia em separado para dispositivos comprados fora dos Estados Unidos. Se aplicável, tal garantia é fornecida pelo distribuidor local, o qual proporciona os serviços de reparação do dispositivo. As garantias dos distribuidores são válidas apenas na área a que se destinam.

Belangrijke veiligheids- en productinformatie

WAARSCHUWING

Als u de volgende waarschuwingen negeert, kan dit leiden tot een ongeval of aanrijding, wat de dood of ernstig letsel tot gevolg kan hebben.



Waarschuwing voor afleiding

Dit toestel kan, indien correct gebruikt, helpen het omgevingsbewustzijn te verbeteren. Als het toestel niet correct wordt gebruikt, kunt u worden afgeleid door het scherm. Dit kan leiden tot ongelukken met zwaar letsel of de dood tot gevolg. Bekijk de informatie op het toestel alleen in een oogopslag. Let altijd goed op uw omgeving. Blijf niet staren naar het scherm en voorkom dat u wordt afgeleid door het scherm. Als u zich op het scherm concentreert, kunt u obstakels en gevaren vermijden.

Batterijwaarschuwingen

Er kan een vervangbare lithium-ionbatterij worden gebruikt in het halsbandtoestel voor honden. In het handheld-toestel kunt u een lithium-ionbatterijpak of vervangbare alkaline- of NiMH-batterijen gebruiken. Raadpleeg de specificaties van uw handheld-toestel in de handleiding voor meer informatie over het gebruikte batterijtype in uw specifieke type handheld-toestel.

Het niet opvolgen van deze richtlijnen kan tot gevolg hebben dat de levensduur van de batterij wordt verkort, of dat het risico ontstaat van schade aan het toestel, brand, chemische ontbranding, elektrolytische lekkage en/of letsel.

- Haal het toestel of de batterijen niet uit elkaar, pas het toestel of de batterijen niet aan, prik er geen gaten in en beschadig het toestel of de batterijen niet.
- Stel het toestel niet bloot aan vuur, explosies of andere gevaren.
- Gebruik nooit een scherp voorwerp om de batterij te verwijderen.
-  **BEWAAR BATTERIJEN BUITEN HET BEREIK VAN KINDEREN.**
-  **STOP BATTERIJEN NOOIT IN UW MOND.** Inslikken kan leiden tot chemische brandwonden, perforatie van zachte weefsels en overlijden. Ernstige verbrandingen kunnen optreden binnen 2 uur na inslikken. Zoek onmiddellijk medische hulp.
- Gebruik alleen een Garmin accessoire dat voor uw toestel is toegestaan, wanneer u een externe batterijlader wilt gebruiken.
- Vervang batterijen alleen door vervangingsbatterijen van het juiste type. Gebruik van andere batterijen kan tot brand- en explosiegevaar leiden. Ga voor vervangingsbatterijen naar uw Garmin dealer of de Garmin website.
- Vervang batterijen alleen door vervangingsbatterijen van het juiste type. Gebruik van andere batterijen kan tot brand- en explosiegevaar leiden.
- Laat het hondentoestel niet achter op een plek waar een hond kan proberen erop te kauwen. Als de batterijcel doorboord raakt, kan elektrolyt vrijkomen die schadelijk kan zijn voor de hond en tot brand of explosie kan leiden.

Toestelwaarschuwingen

- Dompel het toestel of batterijen niet onder in water of een andere vloeistof.
- Stel het toestel niet bloot aan warmtebronnen of situaties met hoge temperaturen, zoals direct zonlicht in afgesloten voertuigen. Ter voorkoming van beschadigingen raden we u aan het toestel uit het voertuig te verwijderen en niet in direct zonlicht te plaatsen, maar bijvoorbeeld in het handschoenenkastje.
- Gebruik het toestel alleen binnen het temperatuurbereik dat is vermeld in de handleiding in de productverpakking.
- Als u het toestel gedurende langere tijd wilt opbergen, neem dan het temperatuurbereik in acht dat is vermeld in de handleiding in de productverpakking.
- Gebruik geen voedingskabel, gegevenskabel en/of voedingsadapter die niet is goedgekeurd of meegeleverd door Garmin.

Waarschuwingen voor offroadnavigatie

Als uw Garmin toestel offroadroutes voorstelt voor diverse buitenactiviteiten, zoals fietsen, wandelen en terreinvoertuigen, volgt u deze richtlijnen voor een veilige offroadnavigatie.

- Houd altijd rekening met mogelijke gevaren en gebruik uw gezonde verstand als u beslissingen met betrekking tot offroadnavigatie neemt. Het Garmin toestel is ontworpen om alleen aanwijzingen over te volgen routes te geven. Het toestel is geen vervanging voor oplettendheid en een goede voorbereiding op outdooractiviteiten. Volg de routesuggesties niet als deze een niet-toegestane koers voorstellen of u in een onveilige situatie brengen.
- Vergelijk de informatie die op het scherm wordt weergegeven altijd met alle beschikbare navigatiebronnen, waaronder borden, terreinomstandigheden, weersomstandigheden en andere factoren die de veiligheid tijdens het navigeren in gevaar kunnen brengen. Los uit veiligheidsoverwegingen eventuele onduidelijkheden in de navigatie altijd op voordat u uw route hervat en houd rekening met borden en omstandigheden onderweg.
- Houd altijd rekening met de invloed van de omgeving en de bij de activiteit te verwachten gevaren alvorens activiteiten te ondernemen. Let met name op de invloed van het weer en de weersomstandigheden op de veiligheid van uw activiteit. Zorg ervoor dat u de juiste uitrusting en benodigdheden voor uw activiteit hebt alvorens over onbekende routes en paden te navigeren.

Waarschuwingen over de installatie in het voertuig

- Bevestig het toestel bij installatie in een voertuig zodanig dat het zicht van de bestuurder op de weg ① niet wordt belemmerd en de bediening van het voertuig middels bijvoorbeeld het stuurwiel, de pedalen of de versnellingspook, niet wordt gehinderd. Plaats het toestel niet los op het dashboard van het voertuig ②. Plaats het toestel niet voor of op een airbag ③.

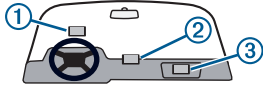

Waarschuwingen voor navigatie op de weg

Als uw Garmin toestel wegenkaarten accepteert en routes voorstelt waarbij wegen worden gevolgd, volgt u deze richtlijnen voor een veilige navigatie op de weg.

- Houd rekening met mogelijke gevaren en bedien het voertuig op een veilige manier. Zorg dat u tijdens het rijden niet door het toestel wordt afgeleid en blijf u volledig bewust van alle rijomstandigheden. Kijk tijdens het rijden niet te lang op het scherm van het toestel.
- Voer tijdens het rijden geen bestemmingen in, wijzig geen instellingen en maak geen gebruik van functies waarvoor u het toestel wat langer nodig hebt. Stop op een veilige en toegestane manier voordat u overgaat tot dit soort handelingen.
- Vergelijk tijdens het navigeren de informatie die wordt weergegeven op het scherm met alle beschikbare navigatiebronnen, waaronder verkeersborden, afgesloten wegen, wegomstandigheden, files en stremmingen, weersomstandigheden en andere factoren die de veiligheid tijdens het rijden in gevaar kunnen brengen. Los uit veiligheidsoverwegingen eventuele onduidelijkheden in de navigatie altijd op voordat u uw route hervat en houd rekening met borden en omstandigheden onderweg.
- Het toestel is ontworpen om aanwijzingen te geven over te volgen routes. Het toestel is geen vervanging voor aandachtig rijden. Houd altijd rekening met onverwacht gevaar. Volg geen routevoorstellen als deze een niet-toegestane manoeuvre inhouden of het voertuig in een onveilige situatie brengen.

LET OP

Het negeren van de volgende kennisgeving kan leiden tot persoonlijke of materiële schade of nadelige gevolgen voor de functionaliteit van het toestel.

Informatie over batterijen

- Neem volgens de plaatselijke regelgeving contact op met de afvalverwerker om het toestel/batterijen af te danken.

Kennisgeving over GPS

Het navigatietoestel presteert mogelijk minder goed als u het gebruikt in de buurt van een toestel dat gebruikmaakt van een Terrestrial Broadband Network dat werkt op frequenties die dichtbij de frequenties liggen die door een Global Navigation Satellite System (GNSS), zoals de Global Positioning Service (GPS), worden gebruikt. Het gebruik van dergelijke toestellen kan de ontvangst van GNSS-signalen verstoren.

Productmilieuprogramma's

Informatie over het hergebruikprogramma van Garmin en informatie over naleving van WEEE, RoHS, REACH en andere programma's vindt u op www.garmin.com/aboutGarmin/environment.

Conformiteitsverklaring

Hierbij verklaart Garmin dat dit product voldoet aan de richtlijn 2014/53/EU. De volledige tekst van deze EU-conformiteitsverklaring is beschikbaar op de volgende website: www.garmin.com/compliance.

Informatie over VHF-radio

Dit product mag alleen worden gebruikt bij bepaalde radiofrequenties die per land verschillen. De gebruiker kan een andere antenne plaatsen op het handheld-toestel en het hondentoeestel. Een andere antenne kan de radioprestaties verbeteren en het vermogen vergroten. Gebruik geen antenne van derden of een antenne die niet is goedgekeurd voor het toestel door Garmin. Ga naar www.garmin.com/tracking-legal voor meer informatie over de prestaties en radiofrequentie van dit product, goedgekeurde accessoires en voedingslimieten per land.

Informatie over de kaartgegevens

Garmin gebruikt deels gegevensbronnen van de overheid en deels particuliere gegevensbronnen. Vrijwel alle gegevensbronnen bevatten een bepaalde mate van onnauwkeurigheid. In sommige landen zijn volledige en nauwkeurige kaartgegevens niet beschikbaar of onbetaalbaar.

Beperkte garantie

DEZE BEPERKTE GARANTIE VERLEENT U SPECIFIEKE WETTELIJKE RECHTEN EN U HEBT MOGELIJK ANDERE WETTELIJKE RECHTEN DIE PER STAAT (OF PER LAND OF PROVINCIE) KUNNEN VERSCHILLEN. ANDERE WETTELIJKE RECHTEN DIE U HEBT VOLGENS DE WETGEVING VAN UW STAAT (OF LAND OF PROVINCIE) WORDEN DOOR GARMIN NIET UITGESLOTEN, BEPERKT OF OPGESCHORT. VOOR EEN VOLLEDIG INZICHT IN UW RECHTEN DIENT U DE WETGEVING VAN UW STAAT, LAND OF PROVINCIE TE RAADPLEGEN.

Producten die niet voor de luchtvaart zijn bestemd, zijn gegarandeerd vrij van defecten in materiaal en techniek gedurende één jaar na de aankoopdatum. Binnen deze periode zal Garmin alle onderdelen waarvan een normaal gebruik niet mogelijk is, naar eigen keuze repareren of vervangen. Voor dergelijke reparaties of vervangingen zullen aan de klant geen kosten worden gefactureerd voor onderdelen of arbeid, op voorwaarde dat de klant verantwoordelijk blijft voor eventuele transportkosten. Deze Beperkte garantie is niet van toepassing op: (i) cosmetische schade, zoals krassen, sneden en deuken; (ii) verbruiksgoederen, zoals batterijen, tenzij productschade het gevolg is van defect materiaal of ondeugdelijk vakmanschap; (iii) schade als gevolg van ongelukken, misbruik, verkeerd gebruik, water, overstroming, brand of andere natuurrampen of externe oorzaken; (iv) schade als gevolg van onderhoud uitgevoerd door personen die niet door Garmin bevoegd zijn verklaard tot het uitvoeren van onderhoud; (v) schade aan een product dat is veranderd zonder de schriftelijke toestemming van Garmin of (vi) schade aan een product dat is aangesloten op voedings- en/of gegevenskabels die niet door Garmin zijn meegeleverd. Bovendien behoudt Garmin zich het recht voor garantieclaims af te wijzen voor producten of diensten die zijn verkregen en/of gebruikt in strijd met de wetten van een land. Garmin producten zijn uitsluitend bestemd voor gebruik als hulp en mogen niet worden gebruikt voor doeleinden waarbij precieze metingen van richting, afstand, locatie of topografie vereist zijn. Voor navigatieproducten geeft Garmin geen enkele garantie op de nauwkeurigheid of volledigheid van de kaartgegevens.

Deze Beperkte garantie is eveneens niet van toepassing op, en Garmin is niet aansprakelijk wegens, verslechtering van de prestaties van een Garmin navigatieproduct als gevolg van het gebruik ervan in de buurt van een handset of ander toestel dat gebruikmaakt van een Terrestrial Broadband Network dat werkt op frequenties die dicht bij de frequenties liggen die door een Global Navigation Satellite System (GNSS), zoals de Global Positioning Service (GPS), worden gebruikt. Het gebruik van dergelijke toestellen kan de ontvangst van GNSS-signalen verstoren.

VOOR ZOVER TOEGESTAAN VOLGENS TOEPASSELIJK RECHT, ZIJN DE HIERIN VERVATTE GARANTIES EN VERHAALSMOGELIJKHEDEN EXCLUSIEF EN TREDEN DEZE IN DE PLAATS VAN ALLE OVERIGE GARANTIES EN VERHAALSMOGELIJKHEDEN, EXPLICIET, IMPLICIET, WETTELIJK OF ANDERSZINS, EN WIJST GARMIN DERGELIJKE OVERIGE GARANTIES EN VERHAALSMOGELIJKHEDEN UITDRUKKELIJK AF, MET INBEGRIIP VAN, DOCH NIET BEPERKT TOT, IMPLICIETE GARANTIES VAN VERKOOPBAARHEID OF GESCHIKTHEID VOOR EEN BEPAALD DOEL, WETTELIJK VERHAALSRECHT OF ANDERSZINS. DEZE BEPERKTE GARANTIE VERLEENT U SPECIFIEKE WETTELIJKE RECHTEN EN U HEBT MOGELIJK ANDERE WETTELIJKE RECHTEN DIE PER STAAT (OF PER LAND) KUNNEN VERSCHILLEN. ALS IMPLICIETE GARANTIES NIET KUNNEN WORDEN AFGEWEEZEN VOLGENS DE WETGEVING VAN UW STAAT OF LAND, ZIJN DERGELIJKE GARANTIES WAT BETREFT DUUR BEPERKT TOT DE DUUR VAN DEZE BEPERKTE GARANTIE. IN SOMMIGE STATEN (EN LANDEN EN PROVINCIES) IS BEPERKING VAN DE DUUR VAN EEN IMPLICIETE GARANTIE NIET TOEGESTAAN, ZODAT DE BOVENGENOEMDE BEPERKING OP U MOGELIJK NIET VAN TOEPASSING IS.

IN GEEN ENKEL GEVAL ZAL GARMIN IN EEN VORDERING WEGENS INBREUK OP DE GARANTIE AANSPRAKELIJK ZIJN VOOR ENIGE INCIDENTELE, SPECIALE, INDIRECTE OF GEVOLGSCHADE, OF DEZE NU HET RESULTAAT IS VAN HET GEBRUIK, MISBRUIK OF ONVERMOGEN OM DIT PRODUCT TE GEBRUIKEN, OF VAN EEN DEFECT VAN HET PRODUCT. IN BEPAALDE STATEN (EN LANDEN EN PROVINCIES) IS DE UITSLUITING VAN INCIDENTELE OF GEVOLGSCHADE NIET TOEGESTAAN. DE BOVENSTAANDE BEPERKINGEN ZIJN MOGELIJK NIET OP U VAN TOEPASSING.

Als u tijdens de garantieperiode een claim voor garantieservice indient in overeenstemming met deze Beperkte garantie, kiest Garmin naar eigen inzicht voor: (i) reparatie van het toestel met nieuwe of gebruikte onderdelen die aan de kwaliteitsnormen van Garmin voldoen, (ii) vervanging van het toestel door een nieuw of gereviseerd toestel dat aan de kwaliteitsnormen van Garmin voldoet of (iii) inruil van het toestel tegen vergoeding van uw volledige aankoopbedrag. EEN DERGELIJKE VERHAALMOGELIJKHEID ZAL UW ENIGE EN EXCLUSIEVE VERHAALMOGELIJKHEID ZIJN INDIEN DE GARANTIE NIET WORDT GERESPECTEERD. U hebt 90 dagen garantie op gerepareerde of vervangen toestellen. Als het toestel ter reparatie wordt opgestuurd tijdens de originele garantieperiode, duurt de nieuwe garantieperiode 90 dagen of tot het einde van de originele garantieperiode van 1 jaar, naargelang welke periode het langst duurt.

Raadpleeg de online hulpbronnen op support.garmin.com voordat u garantieservice aanvraagt. Als u deze informatie hebt geraadpleegd en het toestel daarna nog steeds niet naar behoren functioneert, kunt u contact opnemen met een bevoegde servicefaciliteit van Garmin in het land van aankoop of volgt u de instructies op

support.garmin.com voor de garanteservice. Als u in de Verenigde Staten bent, kunt u ook 1-800-800-1020 bellen.

Als u gebruik wilt maken van de garanteservice buiten het land van aankoop, kan Garmin niet garanderen dat de onderdelen of producten voor reparatie of vervanging beschikbaar zijn, wegens verschillen in productaanbod en toepasselijke standaarden en wet- en regelgeving. In dat geval repareert of vervangt Garmin naar eigen oordeel en krachtens de geldende wetgeving uw product mogelijk met vergelijkbare Garmin producten en onderdelen, of dient u uw product naar een bevoegde Garmin servicefaciliteit te verzenden in het land van aankoop of naar een bevoegde Garmin servicefaciliteit in een ander land die uw product in behandeling kan nemen. In dat geval draagt u zelf de verantwoordelijkheid voor conformiteit met alle toepasselijke import- en exportwet- en regelgeving en dient u zelf alle douanekosten, btw, verzendkosten en andere extra belastingen en kosten te betalen. In sommige gevallen kunnen Garmin en haar distributeurs uw toestel niet in behandeling nemen in een ander land dan het land van aankoop of een gerepareerd of vervangen product aan u retourneren in dat land, wegens toepasselijke standaarden en wet- en regelgeving in dat land.

Aankopen op onlineveilingen: Aankoopbevestigingen van onlineveilingen worden niet geaccepteerd als garantiebewijs. Om gebruik te kunnen maken van de garanteservice, is de oorspronkelijke of een kopie van de aankoopnota vereist van de winkel waar u het systeem hebt gekocht. Garmin vervangt geen onderdelen van pakketten die zijn aangeschaft via een onlineveiling.

Internationale aankopen: Distributeurs buiten de Verenigde Staten verstrekken mogelijk een aparte garantie voor toestellen die buiten de Verenigde Staten zijn aangeschaft. Dit kan per land verschillen. Indien van toepassing wordt deze garantie verstrekt door de lokale binnenlandse distributeur die ook lokaal service voor het toestel verleent. Garanties door distributeurs zijn alleen geldig in het gebied waarvoor de distributie is bedoeld.

Vigtige sikkerheds- og produktinformationer

⚠ ADVARSEL

Hvis de følgende advarsler ignoreres, kan det resultere i ulykker eller sammenstød med død eller alvorlige personskader til følge.

Advarsel om distraktion

Enheden er beregnet til at forbedre brugerens opmærksomhed på situationer ved korrekt brug. Hvis den ikke bruges korrekt, kan brugeren blive distraheret af skærmen, og dette kan føre til en ulykke, der kan forårsage alvorlige personskader eller død. Kig kun et øjeblik ad gangen på de oplysninger, der vises på enheden. Hold altid øjnene på vejen, og undgå at stirre på skærmen eller blive distraheret af den. For meget fokus på skærmen, kan hindre dig i at undgå forhindringer og farer.

Batteriadvvarsler

Lithiumionbatteripakken til hundehalsbåndsenheden kan udskiftes. Den håndholdte enhed kan bruge enten en lithiumionbatteripakke eller alkaline- eller NiMH-batterier, der kan udskiftes. Se i dokumentationen til den håndholdte enhed, hvor der er flere oplysninger om batteritypen til din specifikke håndholdte enhed.

Hvis disse retningslinjer ikke overholdes, kan batterierne få en kortere levetid eller forårsage beskadigelse af enheden, brand, kemisk forbrænding, elektrolytlækage og/eller personskade.

- Du må ikke adskille, ændre, modificere, punktere eller beskadige enheden eller batterierne.
- Du må ikke udsætte enheden eller batterierne for ild, eksplosioner eller andre former for fare.
- Brug ikke en skarp genstand til at fjerne de udskiftelige batterier.

⚠ OPBEVAR BATTERIERNE UDEN FOR BØRNS RÆKKEVIDDE.

🚫 **BATTERIER MÅ ALDRIG PUTTES I MUNDEN.** Hvis de sluges, kan det medføre kemiske forbrændinger, perforering af blødt væv og død. Der kan opstå alvorlige forbrændinger inden for 2 timer efter indtagelsen. Søg straks lægehjælp.

- Hvis du bruger en ekstern batterioplader, skal du kun bruge det Garmin tilbehør, der er godkendt til produktet.
- Udskift kun batterierne med korrekte, nye batterier. Ved brug af andre typer batterier er der fare for brand eller eksplosion. Kontakt din Garmin forhandler, eller besøg Garmin webstedet, hvis du vil købe nye batterier.
- Udskift kun batterierne med korrekte, nye batterier. Ved brug af andre typer batterier er der fare for brand eller eksplosion.
- Efterlad ikke hundeenheden på et sted, hvor en hund muligvis kan komme til at tygge på den. Hvis battericellen punkteres, kan der ske elektrolytlækage, hvilket kan være skadeligt for hunden, og der kan være fare for brand eller eksplosion.

Advarsler ved brug af enheden

- Du må ikke nedsænke enheden eller batterierne i vand eller nogen form for væske.

- Efterlad ikke enheden udsat for en varmekilde eller på et sted med høj temperatur, som f.eks. i solen i et uovervåget køretøj. Du kan undgå at beskadige enheden ved at fjerne den fra køretøjet eller opbevare den uden for direkte sollys, f.eks. i handskerummet.
- Brug ikke enheden uden for de temperaturområder, der er angivet i den trykte brugervejledning i produktets emballage.
- Ved opbevaring af enheden i en længere periode skal den opbevares inden for de temperaturområder, der er angivet i den trykte brugervejledning i produktets emballage.
- Brug ikke strøm- og/eller datakabler eller en strømadapter, der ikke er godkendt af eller leveres af Garmin.

Advarsler i forbindelse med off-road navigation

Hvis din Garmin enhed kan forslå off-road ruter til forskellige udendørsaktiviteter, f.eks. cykling, vandring og kørsel med ATV-køretøjer, skal du følge disse retningslinjer for at få en sikker off-road navigation.

- Brug altid din egen dømmekraft, og vær fornuftig, når du træffer beslutninger om off-road navigation. Garmin enheden er kun designet til at komme med forslag til ruter. Det er ikke en erstatning for opmærksomhed og ordentlig forberedelse i forbindelse med udendørsaktiviteter. Følg ikke ruteforslag, hvis de foreslår en ulovlig handling eller bringer dig i en usikker situation.
- Du skal altid sammenholde informationer, der vises på enheden, med alle tilgængelige navigationskilder, bl.a. oplysninger fra skilte om stier, rutens tilstand, vejrforhold og andre faktorer, der kan påvirke sikkerheden under navigationen. Af sikkerhedsmæssige grunde skal du altid finde en løsning på eventuelle uoverensstemmelser, før du fortsætter navigationen, og rette dig efter skilte og forhold.
- Du skal altid være opmærksom på omgivelsernes beskaffenhed og aktivitetens risikoelementer, før du påbegynder off-road aktiviteter. Vær særligt opmærksom på den indvirkning vejret og vejrrelaterede ruteforhold kan have på aktivitetens sikkerhed. Sørg for, at du har det korrekte udstyr og forsyninger til aktiviteten, før du navigerer på stier og ruter, du ikke har kendskab til.

Advarsler i forbindelse med installation i køretøjet

- Når enheden installeres i et køretøj, skal den placeres, så den ikke blokerer førerens udsyn ① eller påvirker køretøjets øvrige betjeningsudstyr, f.eks. rat, pedaler eller gearstang. Placer den ikke løst på køretøjets instrumentbræt ②. Placer ikke enheden foran eller over en airbag ③.

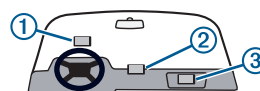

Advarsler i forbindelse med navigation på veje

Hvis din Garmin enhed accepterer gadekort og foreslår ruter, der følger veje, skal du følge disse retningslinjer for at få en sikker navigation på vejen.

- Brug altid din egen dømmekraft til at betjene køretøjet på en sikker måde. Lad dig ikke distrahere af enheden under kørslen, og vær altid opmærksom på kørselsforholdene. Minimer den tid, der går med at se på enhedens skærm under kørsel.
- Du bør ikke indtaste destinationer, ændre indstillinger eller anvende funktioner, som kræver, at du bruger enhedens betjeningsknapper i længere tid, mens du kører. Træk ind til siden, før du udfører sådanne handlinger.
- Når du bruger enheden, bør du omhyggeligt sammenholde angivelserne fra enheden med alle tilgængelige navigationskilder, bl.a. vejskilte, vejspærringer, vejforhold, kødannelse, vejforhold og andre faktorer, der kan påvirke sikkerheden under kørslen. Af sikkerhedsmæssige grunde skal du altid finde en løsning på eventuelle uoverensstemmelser, før du fortsætter navigationen, og rette dig efter skilte og forhold.
- Enheden er designet til at komme med forslag til ruter. Den skal ikke fungere som erstatning for opmærksomhed og god dømmekraft fra førerens side. Undgå at følge forslag til ruter, hvis de foreslår en ulovlig manøvre, eller hvis de placerer køretøjet i en usikker situation.

BEMÆRK

Hvis den følgende advarsel ignoreres, kan det resultere i person- eller materielskade, eller det kan forringe enhedens funktionsdygtighed.

Batterimeddelelser

- Kontakt din lokale genbrugsstation for at få oplysninger om korrekt bortskaffelse af enheden/batteriet i overensstemmelse med gældende love og regulativer.

GPS-meddelelse

Navigationsenhedens performance kan forringes, hvis du bruger den i nærheden af en enhed, der anvender et terrestrisk bredbåndsnetværk, som opererer i nærheden af de frekvenser, der anvendes af et GNSS-system (Global Navigation Satellite System), for eksempel GPS-tjenesten (Global Positioning Service). Brug af sådanne enheder kan forringe modtagelsen af GNSS-signaler.

Miljøvenlige produktprogrammer

Oplysninger om Garmin produktgenanvendelsesprogrammet og WEEE, RoHS, REACH og andre overvågningsprogrammer kan findes på www.garmin.com/aboutGarmin/environment.

Overensstemmelseserklæring

Garmin erklærer hermed, at dette produkt overholder direktivet 2014/53/EU. Du kan se hele EU-overensstemmelseserklæringen på følgende internetadresse: www.garmin.com/compliance.

VHF-radioinformation

Dette produkt kan kun bruges på specifikke radiofrekvenser, som afhænger af det land, produktet bruges i. Den håndholdte enhed og enheden til hunde gør det muligt for brugeren at installere en anden antenne. Udsiftning af antennen kan resultere i forbedret radioforbindelse og højere strålingsstyrke. Du må ikke anvende enheden med en tredjeparts antenne eller en antenne, der ikke er godkendt af Garmin. Gå til www.garmin.com/tracking-legal for at få flere oplysninger om produktets ydeevne og radiofrekvens, lovligt tilbehør og landenes strømbegrænsninger.

Information om kortdata

Garmin anvender en kombination af officielle og private datakilder. Næsten alle datakilder indeholder nogle unøjagtige eller ufuldstændige data. I visse lande er fuldstændig og nøjagtig kortinformation enten ikke tilgængelig, eller den er uforholdsmæssigt dyr.

Begrænset garanti

DENNE BEGRÆNSEDE GARANTI GIVER DIG BESTEMTE JURIDISKE RETTIGHEDER, OG DU KAN HAVE ANDRE JURIDISKE RETTIGHEDER, SOM VARIERER FRA LAND TIL LAND (ELLER FRA DELSTAT TIL DELSTAT ELLER FRA PROVINS TIL PROVINS). GARMIN UDELUKKER, BEGRÆNSER ELLER SUSPENDERER IKKE ANDRE JURIDISKE RETTIGHEDER, SOM DU MÅTTE HAVE I DIT LAND (ELLER DIN DELSTAT ELLER PROVINS). HVIS DU VIL OPNÅ FULDT KENDSKAB TIL DINE RETTIGHEDER, SKAL DU SE LOVENE I DIT LAND, DIN DELSTAT ELLER DIN PROVINS.

Produkter, der ikke er flyverelaterede, garanteres at være fri for fejl og mangler i materialer og udførelse i ét år fra købsdatoen. I denne periode vil Garmin efter eget valg reparere eller udskifte alle komponenter, der ikke fungerer ved normal brug. Sådanne reparationer eller udskiftninger foretages uden beregning for kunden, hvad angår reservedele og arbejds løn, mens kunden er ansvarlig for eventuelle transportomkostninger. Denne begrænsede garanti dækker ikke: (i) kosmetiske skader som f.eks. ridser, skrammer og buler; (ii) forbrugsartikler som f.eks. batterier, medmindre der er opstået produktskader pga. en defekt i materialer eller udførelse; (iii) skader forårsaget af ulykker, forkert brug, misbrug, vand, oversvømmelse, brand eller andre naturkatastrofer eller udefra kommende årsager; (iv) skader pga. service, der er udført af en person, som ikke er en autoriseret serviceudbyder for Garmin; (v) skader på et produkt, som er blevet modificeret eller ændret uden skriftlig tilladelse fra Garmin; eller (vi) skader på et produkt, som er blevet sluttet til strøm- og/eller datakabler, der ikke kommer fra Garmin. Garmin forbeholder sig desuden ret til at afvise garantikrav angående produkter eller tjenester, der erhverves og/eller bruges i modstrid med lovgivningen i noget land. Garmin produkter er beregnet til kun at blive brugt som et hjælpemiddel og må ikke anvendes til noget formål, som kræver nøjagtig måling af retning, afstand, position eller topografi. For navigationsprodukter udsteder Garmin ingen garanti for, at kortdataene er nøjagtige eller komplette.

Denne begrænsede garanti gælder desuden ikke for, og Garmin påtager sig ikke ansvar for, eventuel forringelse i performance af Garmin navigationsprodukter, der skyldes brug i nærheden af et håndsæt eller en anden enhed, der anvender et terrestrisk bredbåndsnetværk, som opererer på frekvenser i nærheden af dem, der anvendes af et GNSS-system (Global Navigation Satellite System) som f.eks. GPS-tjenesten (Global Positioning Service). Brug af sådanne enheder kan forringe modtagelsen af GNSS-signaler.

I DEN UDSTRÆKNING, DET ER MULIGT I HENHOLD TIL GÆLDENDE LOV, ER GARANTIERNE OG MISLIGHOLDELSSEBEFØJELSERNE I DENNE BEGRÆNSEDE GARANTI UDTØMMENDE OG TRÆDER I STEDET FOR, OG GARMIN FRASKRIVER SIG UDTRYKKELIGT, ALLE ANDRE GARANTIER OG MISLIGHOLDELSSEBEFØJELSER, UANSET OM DE ER UDTRYKKELIGE, STILTIENDE, FORORDNEDE ELLER OPSTÅR PÅ ANDEN VIS, HERUNDER, MEN IKKE BEGRÆNSET TIL, ENHVER UNDERFORSTÅET GARANTI FOR, AT PRODUKTET ER KURANT ELLER EGNET TIL SÆRLIGE FORMÅL, LOVMÆSSIGE MISLIGHOLDELSSEBEFØJELSER ELLER ANDET. DENNE BEGRÆNSEDE GARANTI GIVER DIG BESTEMTE JURIDISKE RETTIGHEDER, OG DU KAN HAVE ANDRE JURIDISKE RETTIGHEDER, SOM VARIERER FRA LAND TIL LAND OG FRA DELSTAT TIL DELSTAT. HVIS UNDERFORSTÅEDE GARANTIER IKKE KAN FRASKRIVES IFØLGE LOVENE I DIT LAND ELLER DIN DELSTAT, ER VARIGHEDEN AF SÅDANNE GARANTIER BEGRÆNSET TIL VARIGHEDEN AF DENNE BEGRÆNSEDE GARANTI. NOGLE LANDE (OG DELSTATER OG PROVINSE) TILLADER IKKE BEGRÆNSNING I VARIGHEDEN AF EN UNDERFORSTÅET GARANTI, HVORFOR OVENSTÅENDE BEGRÆNSNING MULIGVIS IKKE GÆLDER FOR DIG. UNDER INGEN OMSTÆNDIGHEDER ER GARMIN ANSVARLIG FOR KRAV I FORBINDELSE MED BRUD PÅ GARANTI I FORBINDELSE MED NOGEN EKSTRASKADER, SÆRLIGE SKADER, INDIREKTE SKADER ELLER FØLGESKADER, HVAD ENTEN DE SKYLDES BRUG, MISBRUG ELLER MANGLENDE EVNE TIL BRUG AF DETTE PRODUKT ELLER FEJL OG MANGLER VED PRODUKTET. NOGLE LANDE (OG DELSTATER OG PROVINSE) TILLADER IKKE UDELUKKELSE AF ANSVARET FOR FØLGESKADER OG HÆNDELIGE SKADER, SÅ DET ER IKKE SIKKERT, AT OVENSTÅENDE BEGRÆNSNINGER GÆLDER FOR DIG.

Hvis du i løbet af garantiperioden anmelder et krav om garantiservice i overensstemmelse med denne begrænsede garanti, vil Garmin efter eget valg: (i) reparere enheden ved hjælp af nye dele eller brugte dele, der lever op til Garmins kvalitetsstandarder, (ii) ombytte enheden med en ny enhed eller en reoveret enhed, der overholder Garmins kvalitetsstandarder, eller (iii) ombytte enheden mod fuld refusion af købsprisen. DEN VALGTE LØSNING ER DIN ENESTE LØSNING PÅ ETHVERT BRUD PÅ GARANTIEN. Reparerede eller ombyttede enheder har 90 dages garanti. Hvis den oprindelige garanti for den enhed, der sendes ind, stadig gælder, er den nye garantiperiode på 90 dage eller til slutningen af den oprindelige 1-årige garantiperiode – den længste af disse perioder er gældende.

Før du anmoder om garantiservice, skal du gå til og gennemse de onlineresourcer til hjælp, der er tilgængelige på support.garmin.com. Hvis din enhed stadig ikke fungerer korrekt, efter at du har brugt disse ressourcer, skal du kontakte en Garmin autoriseret servicefacilitet i det land, hvor du oprindeligt har købt enheden, eller følge instruktionerne på

support.garmin.com for at få garantiservice. Hvis du befinder dig i USA, kan du også ringe til 1-800-800-1020.

Hvis du anmoder om garantiservice uden for det land, hvor du oprindeligt købte din enhed, kan Garmin ikke garantere, at de dele og produkter, der skal til for at reparere eller ombytte dit produkt, vil være tilgængelige, på grund af forskelle i produkttilbud og gældende standarder, love og regulativer. I så fald kan Garmin efter eget valg og i henhold til gældende love reparere eller ombytte dit produkt med sammenlignelige Garmin produkter og dele eller kræve, at du sender dit produkt til en Garmin autoriseret servicefacilitet i det land, hvor du oprindeligt købte enheden, eller til en Garmin autoriseret servicefacilitet i et andet land, der kan yde service på dit produkt. I så fald vil du være ansvarlig for at overholde alle gældende import- og eksportlove og -regulativer samt for betaling af told, moms, forsendelsesafgifter og andre associerede skatter og afgifter. I nogle tilfælde kan Garmin og dets forhandlere muligvis ikke yde service på dit produkt i et land uden for det land, hvor du oprindeligt købte enheden, eller returnere et repareret eller ombyttet produkt til dig i det pågældende land på grund af gældende standarder, love eller regulativer i det pågældende land.

Køb på onlineauktioner: Bekræftelser fra onlineauktioner accepteres ikke som bevis i forbindelse med garanti. Der kræves en original faktura fra forhandleren (eller en kopi af den) for at få garantiservice. Garmin vil ikke erstatte manglende dele fra en pakke, der er købt på en onlineauktion.

Internationale køb: Der udstedes muligvis en separat garanti af internationale forhandlere for enheder, som er købt uden for USA afhængigt af landet. Hvis en sådan garanti findes, gives den af den lokale forhandler i landet, og denne forhandler yder lokal service til din enhed. Forhandlergarantier gælder kun i de tilsigtede distributionsområder.

Tärkeitä turvallisuus- ja tuotetietoja

⚠ VAROITUS

Seuraavien varoitusten laiminlyönti voi aiheuttaa onnettomuuden tai törmäyksen, joka voi johtaa kuolemaan tai vakavaan loukkaantumiseen.

Varoitus häiriötekijöistä

Oikein käytettynä pystyt seuraamaan tilanteita paremmin tämän laitteen avulla. Epäasianmukainen käyttö voi haitata keskittymistä, mikä voi aiheuttaa onnettomuuden, joka voi johtaa kuolemaan tai vakaviin vammoihin. Tarkastele laitteen näytön tietoja vain vilkaisemalla. Tarkkaile aina ympäristöäsi, äläkä katso näyttöä pitkään tai anna sen häiritä keskittymistäsi. Jos keskityt liikaa näyttöön, et välttämättä huomaa esteitä ja vaaranpaikkoja.

Akkuvaroitukset

Lähetinkaulapannassa voi käyttää vaihdettavaa litiumioniakkua. Käsilaitteessa voi käyttää joko litiumioniakkua tai vaihdettavia alkali- tai NiMH-paristoja. Katso käsilaittekohtaiset akku-/paristotiedot käsilaitteen oppaan teknisistä tiedoista.

Jos näitä ohjeita ei noudateta, akun käyttöikä saattaa lyhentyä, tai akku saattaa vahingoittaa laitetta tai aiheuttaa tulipalon, palovammoja, akkunestevuodon ja/tai fyysisiä vammoja.

- Älä pura, muuta, muokkaa, lävistä tai vahingoita laitetta tai akkuja.
- Älä altista laitetta, akkuja tai paristoja tulelle, räjähdyksille tai muille vaaroille.
- Älä irrota vaihdettavia akkuja terävällä esineellä.
- ⚠ **PIDÄ AKUT POISSA LASTEN ULOTTUVILTA.**
- ⚠ **ÄLÄ KOSKAAN LAITA AKKUJA SUUHUN.** Ne voivat aiheuttaa kemiallisia palovammoja, vahingoittaa pehmytkudoksia ja aiheuttaa kuoleman. Ne voivat aiheuttaa vakavia palovammoja kahden tunnin kuluessa nielemisestä. Ota yhteys lääkäriin välittömästi.
- Jos käytät ulkoista laturia, käytä vain Garmin lisävarustetta, joka on hyväksytty käytettäväksi laitteessa.
- Käytä ainoastaan oikeanlaisia vaihtoakkuja. Muiden akkujen käyttäminen voi aiheuttaa tulipalon tai räjähdysriskin. Saat lisätietoja vaihtoakuista Garmin myyjältä tai Garmin sivustosta.
- Käytä ainoastaan oikeanlaisia vaihtoakkuja. Muiden akkujen käyttäminen voi aiheuttaa tulipalon tai räjähdysriskin.
- Älä jätä koiralaitetta paikkaan, jossa koira voi yrittää pureskella sitä. Jos akkuun tulee reikä, siitä valuva akkuneste voi olla vaarallista koiralle ja aiheuttaa palo- tai räjähdysvaaran.

Laitteen varoitukset

- Älä upota laitetta, akkuja tai paristoja veteen tai muihin nesteisiin.

- Älä jätä laitetta lähelle lämmönlähdettä tai kuumaan paikkaan, kuten auringossa olevaan valvomattomaan ajoneuvoon. Voit estää vaurioita irrottamalla laitteen ajoneuvosta tai säilyttämällä sitä pois suorasta auringonpaisteesta, esimerkiksi hansikaslokerossa.
- Älä käytä laitetta paikassa, jonka lämpötila on matalampi tai korkeampi kuin tuotteen pakkauksessa olevassa painetussa oppaassa.
- Kun et käytä laitetta pitkään aikaan, säilytä sitä tuotteen pakkauksessa olevan painetun oppaan mukaisessa lämpötilassa.
- Älä käytä muuta kuin yhtiön Garmin hyväksymää tai toimittamaa virta- ja/tai datakaapelia tai muuntajaa.

Maastonavigointivaroitukset

Jos Garmin laite voi ehdottaa maastoreittejä ulkoiluun, kuten pyöräilyyn, patikointiin ja mönkijöille, varmista maastonavigoinnin turvallisuus noudattamalla näitä ohjeita.

- Käytä aina harkintaa ja tervettä järkeä, kun teet päätöksiä navigoinnista maastossa. Garmin laite antaa ainoastaan reittiehdotuksia. Se ei korvaa tarkkaavaisuutta ja huolellista valmistautumista ulkoiluun. Älä seuraa reittiehdotuksia, jos niissä ehdotetaan laitonta reittiä tai joutuisit vaaralliseen tilanteeseen niitä seuraamalla.
- Vertaa aina laitteessa näkyviä tietoja kaikkiin käytettävissä oleviin navigointilähteisiin, kuten tienviittoihin, polun olosuhteisiin, sääolosuhteisiin ja muihin tekijöihin, jotka voivat vaikuttaa turvallisuuteen navigoitaessa. Selvitä turvallisuuden vuoksi kaikki ristiriitaisuudet aina ennen navigoinnin jatkamista, noudata liikennemerkkejä ja huomioi olosuhteet.
- Huomioi aina ympäristön vaikutukset ja toiminnan luontaiset riskit, ennen kuin lähdet maastoon, erityisesti sään ja siihen liittyvien polun olosuhteiden vaikutukset turvallisuuteen. Varmista, että varusteesi sopivat toimintaan, ennen kuin lähdet navigoimaan vieraille poluille ja teille.

Ajoneuvon asennusvaroitukset

- Kun asennat laitteen ajoneuvoon, aseta se tukevasti siten, että se ei peitä kuljettajan näkyvyyttä tiehen ① tai estä ajoneuvon hallintalaitteiden (kuten ohjauspyörän, polkimien tai vaihdekepin) käyttöä. Älä aseta laitetta ajoneuvon kojelaudalle ② kiinnittämättä. Älä aseta laitetta auton turvatyynyn ③ eteen tai yläpuolelle.

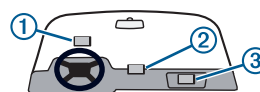

Katunavigointivaroitukset

Jos Garmin laite hyväksyy katukartat ja ehdottaa reittejä, jotka seuraavat teitä, varmista navigoinnin turvallisuus tiellä noudattamalla näitä ohjeita.

- Käytä ajoneuvoa aina turvallisesti ja harkiten. Älä anna laitteen häiritä ajamista ja tarkkaile kaikkia ajo-olosuhteita. Katso laitteen näyttöä mahdollisimman vähän ajaessasi.
- Älä syötä määränpäitä, muuta asetuksia tai käytä paljon aikaa vieviä toimintoja ajamisen aikana. Siirry tien sivuun turvallisesti ja lain määräysten mukaisesti ennen näitä toimenpiteitä.
- Vertaa laitteen antamia tietoja navigoinnin aikana kaikkiin muihin mahdollisiin navigointikeinoihin, kuten tienviitat, tiesulut, tieolosuhteet, liikennemuutokset, sääolosuhteet ja muut ajoturvallisuuteen vaikuttavat tekijät. Selvitä turvallisuuden vuoksi kaikki ristiriitaisuudet aina ennen navigoinnin jatkamista, noudata liikennemerkkejä ja huomioi olosuhteet.
- Laite antaa reittiehdotuksia. Se ei korvaa kuljettajan tarkkaavaisuutta ja harkintaa. Älä seuraa reittiehdotuksia, jos ne edellyttävät laitonta ohjausliikettä tai asettavat ajoneuvon vaaralliseen tilanteeseen.

HUOMAUTUS

Seuraavien ilmoitusten laiminlyönti voi aiheuttaa vammoja, vaurioittaa omaisuutta tai heikentää laitteen toimintaa.

Akkuilmoitukset

- Hävitä laite/akut/paristot paikallisten jätehuoltomääräysten mukaisesti.

GPS-ilmoitus

Navigointilaitteen suorituskyky saattaa heiketä, jos laitetta käytetään lähellä laitteita, joiden käyttämät maanpäällisen laajakaistaverkon taajuudet ovat lähellä taajuuksia, joita käytetään maailmanlaajuisissa navigointijärjestelmissä (Global Navigation Satellite System, GNSS), kuten GPS (Global Positioning Service) -järjestelmässä. Näiden laitteiden käyttö saattaa heikentää GNSS-signaalien vastaanottoa.

Tuotteiden ympäristöohjelmat

Tietoja yhtiön Garmin tuotteiden kierrätysohjelmasta sekä WEEE-, RoHS-, REACH-ohjelmista ja muista ohjelmista on osoitteessa www.garmin.com/aboutGarmin/environment.

Vaatimustenmukaisuusvakuutus

Garmin vakuuttaa täten, että tämä tuote on direktiivin 2014/53/EU mukainen. EU:n vaatimustenmukaisuusvakuutuksen koko teksti on nähtävissä osoitteessa www.garmin.com/compliance.

VHF-radiotiedot

Tätä tuotetta saa käyttää ainoastaan tietyillä radiotaajuuksilla, jotka vaihtelevat käyttömaan mukaan. Käyttäjä voi asentaa käsilaitteeseen ja koiralaitteeseen eri antennin. Antennin vaihtaminen saattaa parantaa radion toimintaa ja lisätä säteilytehoa. Älä käytä laitteessa kolmannen osapuolen antennia tai muuta antennia, jota Garmin ei ole hyväksynyt. Katso osoitteesta www.garmin.com/tracking-legal lisätietoja tuotteen suorituskyvystä ja radiotaajuudesta, laillisista lisävarusteista ja eri maiden tehorajoituksista.

Tietoa karttatiedoista

Garmin käyttää sekä julkishallinnon että yksityisiä tietolähteitä. Lähes kaikissa tietolähteissä on joitakin vääriä tai puutteellisia tietoja. Joistakin maista ei ole saatavissa täydellisiä ja tarkkoja karttatietoja, tai ne ovat erittäin kalliita.

Rajoitettu takuu

TÄMÄ RAJOITETTU TAKUU ANTAA KÄYTTÄJÄLLE TIETTYJÄ LAIN MUKAISIA OIKEUKSIA, JOIDEN LISÄKSI KÄYTTÄJÄLLÄ SAATTAA OLLA MUITA OIKEUKSIA, JOTKA VAIHTELEVAT MAAN JA ALUEEN MUKAAN. GARMIN EI SULJE POIS, RAJOITA EIKÄ KESKEYTÄ MUITA LAIN MUKAISIA OIKEUKSIA, JOITA KÄYTTÄJÄLLÄ SAATTAA OLLA ASUINMAANSA TAI -ALUEENSA MUKAAN. KÄYTTÄJÄ VOI SAADA LISÄTIETOJA ASIASTA TUTKIMALLA MAANSA TAI ALUEENSA LAKEJA.

Muilla kuin ilmailutuotteilla on vuoden materiaalin ja työn virheettömyystakuu ostopäivästä alkaen. Tämän jakson aikana Garmin valintansa mukaan joko korjaa tai vaihtaa osat, jotka vioittuvat normaalissa käytössä. Nämä korjaukset ja vaihdot ovat asiakkaalle maksuttomia osien ja työn osalta. Asiakas on vastuussa kuljetuskuluista. Tämä rajoitettu takuu ei koske (i) kosmeettisia vaurioita, kuten naarmut, kolhut ja lommot, (ii) kuluvia osia, kuten akut, ellei vaurio ole aiheutunut materiaali- tai valmistusviasta, (iii) vahinkoja, jotka aiheutuvat onnettomuudesta, väärinkäytöstä, virheellisestä käytöstä tai veden, tulvan, tulen tai muun luonnonilmiön aiheuttamista vaurioista, (iv) vaurioita, jotka aiheutuvat muun kuin valtuutetun Garmin huoltohenkilön tekemistä huoltotoimenpiteistä, (v) ilman yhtiön Garmin kirjallista lupaa muokattuun tai muutettuun tuotteeseen aiheutuneita vaurioita tai (vi) muilla kuin yhtiön Garmin toimittamilla virta- ja/tai datakaapeleilla liitetyn laitteen vaurioita. Lisäksi Garmin pidättää oikeuden hylätä takuuvaatimukset sellaisten tuotteiden tai palvelujen kohdalla, jotka on hankittu ja/tai joita on käytetty minkä tahansa valtion lakien vastaisesti. Garmin tuotteet on tarkoitettu vain apuvälineeksi, eikä niitä tule käyttää mihinkään sellaiseen tarkoitukseen, joka edellyttää tarkkaa suunnan, etäisyyden, sijainnin tai topografian mittausta. Garmin ei takaa navigointituotteiden karttatietojen tarkkuutta tai kattavuutta.

Lisäksi tämä rajoitettu takuu ei kata eikä Garmin korvaa Garmin navigointituotteiden suorituskyvyn heikkenemistä, joka johtuu siitä, että tuotetta on käytetty lähellä matkapuhelinta tai muuta laitetta, jonka käyttämät maanpäällisen laajakaistaverkon taajuudet ovat lähellä taajuuksia, joita käytetään maailmanlaajuisissa navigointisatelliittijärjestelmissä (GNSS, Global Navigation Satellite System), kuten GPS (Global Positioning Service) -järjestelmässä. Näiden laitteiden käyttö saattaa heikentää GNSS-signaalien vastaanottoa.

SIINÄ MÄÄRIN KUIN SOVELTUVA LAKI ENIMMILLÄÄN SALLII, TÄSSÄ RAJOITETUSSA TAKUUSSA ESITETYT TAKUUT JA HYVITYKSET OVAT POISSULKEVIA JA NE KORVAAVAT, JA GARMIN NIMENOMAISESTI KIELTÄÄ, KAIKKI MUUT NIMENOMAISET, OLETETUT, LAKISÄÄTEISET JA MUUT TAKUUT JA HYVITYKSET, MUKAAN LUKIEN MUUN MUASSA OLETETUT TAKUUT MYYNTIKELPOISUUDESTA TAI SOPIVUUDESTA TIETTYYN TARKOITUKSEEN SEKÄ LAKISÄÄTEISET HYVITYKSET. TÄMÄ RAJOITETTU TAKUU ANTAA KÄYTTÄJÄLLE TIETTYJÄ LAIN MUKAISIA OIKEUKSIA, JOIDEN LISÄKSI KÄYTTÄJÄLLÄ SAATTAA OLLA MUITA OIKEUKSIA, JOTKA VAIHTELEVAT MAAN JA ALUEEN MUKAAN. JOS SANOUTUMINEN IRTI OLETETUISTA TAKUISTA EI OLE MAAN TAI ALUEEN LAKIEN MUKAAN MAHDOLLISTA, KYSEISTEN TAKUIDEN KESTO RAJOITTUU TÄMÄN RAJOITETUN TAKUUN KESTOON. TIETYILLÄ LAINKÄYTTÖALUEILLA EI SALLITA EPÄSUORIEN TAKUIDEN KESTON RAJOITTAMISTA, JOTEN EDELLÄ MAINITTU RAJOITUS EI EHKÄ KOSKE KAIKKIA KÄYTTÄJIÄ.

GARMIN EI OLE MISSÄÄN TILANTEESSA VASTUUSSA TAKUURIKKOMUKSEEN LIITTYVISSÄ VAATEISSA VÄLILLISISTÄ, ERITYISISTÄ, EPÄSUORISTA TAI SEURANNAISISTA VAHINGOISTA, RIIPPUMATTA SIITÄ, JOHTUVATKO NE TUOTTEEN VÄÄRINKÄYTÖSTÄ, VIRHEELLISESTÄ KÄYTÖSTÄ, TAITAMATTOMASTA KÄYTÖSTÄ VAI TUOTTEEN PUUTTEISTA. JOILLAKIN LAINKÄYTTÖALUEILLA EI SALLITA VÄLILLISTEN TAI SEURANNAISTEN VAHINKOJEN POIS RAJAAMISTA TAI RAJOITTAMISTA, JOTEN YLLÄ OLEVAT RAJOITUKSET EIVÄT EHKÄ KOSKE KAIKKIA KÄYTTÄJIÄ.

Jos käyttäjä toimittaa tämän rajoitetun takuun mukaisen vaatimuksen takuuhuollosta takuuajana, Garmin harkintansa mukaan: (i) korjaa laitteen käyttäen uusia tai käytettyjä osia, jotka täyttävät yrityksen Garmin laatuvaatimukset, (ii) korvaa laitteen uudella tai kunnostetulla laitteella, joka täyttää yrityksen Garmin laatuvaatimukset, tai (iii) hyvittää laitteen koko ostohinnan. TÄMÄ HYVITYS ON AINOA KÄYTTÄJÄN SAAMA HYVITYS TAKUURIKKOMUKSESTA. Korjatuilla tai vaihdetuilla laitteilla on 90 päivän takuu. Jos laitteen alkuperäinen takuu on vielä voimassa, uusi takuu kestää 90 päivää tai alkuperäisen yhden vuoden takuun loppuun sen mukaan, kumpaan on enemmän aikaa.

Ennen kuin käyttäjä hankkii takuuhuoltoa, hänen kannattaa tutustua ohjeresursseihin osoitteessa support.garmin.com. Jos laite ei toimi oikein, kun käyttäjä on hyödyntänyt mainittuja resursseja, hänen on otettava yhteys yrityksen Garmin valtuuttamaan huoltoon alkuperäisessä ostomaassa tai hankittava takuuhuoltoa osoitteessa support.garmin.com olevien ohjeiden mukaisesti. Jos käyttäjä asuu Yhdysvalloissa, hän voi myös soittaa numeroon 1-800-800-1020.

Jos käyttäjä hankkii takuuhuoltoa muualla kuin alkuperäisessä ostomaassa, Garmin ei voi taata, että tuotteen korjaamiseen tai vaihtamiseen tarvittavat osat ja tuotteet ovat saatavilla, koska tuotevalikoima sekä sovellettavat standardit, lait ja säädökset vaihtelevat

maittain. Siinä tapauksessa Garmin voi harkintansa ja sovellettavien lakien mukaan korjata tuotteen tai vaihtaa sen vastaaviin Garmin tuotteisiin ja osiin tai edellyttää, että käyttäjä toimittaa tuotteen yrityksen Garmin valtuuttamaan huoltoon alkuperäisessä ostomaassa tai toisessa maassa sijaitsevaan yrityksen Garmin valtuuttamaan huoltoon, joka voi huoltaa tuotteen. Siinä tapauksessa käyttäjä vastaa kaikkien sovellettavien tuonti- ja vientilakien ja -säästösten noudattamisesta sekä kaikista tullimaksuista, veroista, toimitusmaksuista ja muista maksuista. Joissakin tapauksissa Garmin ja sen jälleenmyyjät eivät välttämättä voi huoltaa tuotetta muualla kuin alkuperäisessä ostomaassa tai palauttaa korjattua tai vaihdettua tuotetta käyttäjälle kyseisessä maassa maan sovellettavien standardien, lakien tai säästösten vuoksi.

Ostokset verkkohuutokaupoista: Verkkohuutokauppojen vahvistukset eivät käy takuukuitista. Takuupalvelun saamisen ehtona on vähittäismyyjältä saatu alkuperäinen ostokuitti tai sen kopio. Garmin ei korvaa verkkohuutokaupasta hankituista pakkauksista puuttuvia osia.

Kansainväliset ostot: Yhdysvaltain ulkopuolella kansainvälisiltä jälleenmyyjiltä ostettuja järjestelmiä varten voi maan mukaan olla erillinen takuu. Mahdollisen takuun myöntää paikallinen maakohtainen jakelija, joka tarjoaa paikallista huoltoa laitteelle. Jakelijan takuut ovat voimassa ainoastaan tarkoitetulla jakelualueella.

Viktig sikkerhets- og produktinformasjon

⚠ ADVARSEL

Hvis du ikke tar hensyn til følgende advarsler, kan det føre til ulykke eller kollisjon med dødsfall eller alvorlig personskade som følge.

Advarsel om forstyrrelse

Denne enheten er ment å forbedre situasjonsforståelsen når den brukes på riktig måte. Hvis den brukes på feil måte, kan du bli distraheret av skjermen, noe som kan føre til en ulykke som forårsaker alvorlig personskade eller død. Se bare raskt på informasjonen som vises på enheten. Vær alltid oppmerksom på omgivelsene, og ikke stirr på eller bli distraheret av skjermen. Hvis du fokuserer på skjermen, kan det føre til at du ikke unngår hindringer eller farer.

Batteriadvvarsler

En utbyttbar litiumionbatteripakke som kan brukes med halsbåndenheten. Den håndholdte enheten kan brukes med en litiumionbatteripakke eller utbyttbare alkaliske batterier eller NiMH-batterier. Se spesifikasjonene til den håndholdte enheten i brukerveiledningen for å få mer informasjon om hvilken batteritype som brukes i din enhetsmodell.

Hvis disse retningslinjene ikke overholdes, kan levetiden til batteriene bli forkortet, eller det kan oppstå fare for skade på enheten, brann, kjemiske brannår, elektrolyttlekkasje og/eller personskader.

- Ikke demonter, endre, bearbeid, punkter eller ødelegg enheten eller batteriene.
- Ikke utsett enheten eller batteriene for ild, eksplosjoner eller andre farer.
- Ikke ta ut de utskiftbare batteriene med en skarp gjenstand.

⚠ OPPBEVAR BATTERIENE UTILGJENGELIG FOR BARN.

🚫 DU MÅ ALDRI PUTTE BATTERIER I MUNNEN.

Svelging av batterier kan føre til kjemiske brannår, perforering av mykt vev og dødsfall. Alvorlige brannskader kan forekomme innen to timer etter svelging. Oppsøk medisinsk hjelp umiddelbart.

- Hvis du bruker en ekstern batterilader, skal du bare bruke Garmin tilbehøret som er godkjent for produktet.
- Batteriene skal bare byttes ut med riktige, tilsvarende batterier. Bruk av andre batterier medfører fare for brann eller eksplosjon. Du kan kjøpe et ekstra batteri hos forhandleren for Garmin eller på nettstedet for Garmin.
- Batteriene skal bare byttes ut med riktige, tilsvarende batterier. Bruk av andre batterier medfører fare for brann eller eksplosjon.
- Pass på enheten slik at ikke hunder får muligheten til å tygge på den. Hvis battericellen punkteres, kan elektrolytt frigjøres, noe som kan være skadelig for hunder, og medfører fare for brann eller eksplosjon.

Enhetsvarsler

- Ikke senk enheten eller batteriene ned i vann eller andre væsker.

- Ikke la enheten ligge ved en varmekilde eller et sted med høy temperatur, for eksempel i solen i en bil uten tilsyn. Unngå mulighet for skade ved å ta enheten ut av bilen eller oppbevare den i hanskerommet, slik at den ikke utsettes for direkte sollys.
- Ikke bruk enheten hvis temperaturen er utenfor områdene som er angitt i brukerveiledningen i produktesken.
- Når du skal pakke vekk enheten over lengre tid, bør den oppbevares på et sted som er innenfor temperaturområdene som er angitt i brukerveiledningen i produktesken.
- Ikke bruk en strøm-/datakabel og/eller en nettdapter som ikke er godkjent eller levert av Garmin.

Advarsler om navigering utenfor vei

Hvis Garmin enheten kan foreslå ruter utenfor vei til ulike utendørsaktiviteter, for eksempel sykling, fotturer og terrengbilkjøring, må du følge disse retningslinjene for å sikre trygg navigering utenfor vei.

- Bruk alltid sunn fornuft og vis folkeveit når du tar avgjørelser om navigering utenfor vei. Garmin enheten kan bare gi forslag til kjøreruter. Den erstatter ikke behovet for å følge med på veien eller riktige forberedelser til utendørsaktiviteter. Ikke følg ruteforslagene hvis de foreslår en ulovlig rute, eller hvis det vil sette deg i en risikabel situasjon.
- Sammenlign alltid informasjonen som vises på enheten, nøye med alle tilgjengelige navigeringskilder, inkludert stiskilt, forholdene på stien, værforhold og andre faktorer som kan påvirke sikkerheten mens du navigerer. For sikkerhets skyld må eventuelle uoverensstemmelser alltid oppklares før du fortsetter å navigere. Følg skilt, og ta hensyn til forholdene.
- Vær alltid oppmerksom på innvirkninger fra miljøet og risikoen forbundet med aktiviteten før du legger ut på aktiviteter utenfor vei, spesielt hva vær og værrelaterte stiferhold kan ha å si for hvor sikkert det er å gjennomføre aktiviteten. Sørg for at du har riktig utstyr og tilbehør for aktiviteten før du navigerer langs spor og stier du ikke kjenner.

Advarsler om montering i kjøretøy

- Når du monterer enheten i et kjøretøy, må du plassere den slik at den ikke hindrer førerens sikt ① eller forstyrrer kjøretøyets kontroller, for eksempel rattet, pedalene eller girspaken. Må ikke plasseres på kjøretøyets dashboard ② uten å være festet. Ikke plasser enheten foran eller over en kollisjonspute ③.

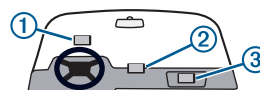

Advarsler om gatenavigering

Hvis Garmin enheten mottar gatekart og foreslår ruter som følger veier, må du følge disse retningslinjene for å sikre trygg navigasjon på vei.

- Bruk alltid sunn fornuft, og bruk kjøretøyet på en sikker måte. Ikke la deg distrahere av enheten mens du kjører, og vær oppmerksom på alle kjøreforhold. Begrens tiden du bruker på å se på skjermen på enheten mens du kjører.
- Ikke legg inn bestemmelsessteder, endre innstillinger eller bruk funksjoner som krever utstrakt bruk av enhetens kontroller, mens du kjører. Sving inn til siden på en forsvarlig måte før du betjener enheten.
- Når du navigerer, må du sammenligne informasjon som vises på enheten, nøye med alle tilgjengelige navigeringskilder, inkludert veiskilt, veisperringer, veiforhold, køer, værforhold og andre faktorer som kan påvirke sikkerheten mens du kjører. For sikkerhets skyld må eventuelle uoverensstemmelser alltid oppklares før du fortsetter å navigere. Følg skilt, og ta hensyn til forholdene.
- Enheten er laget for å gi forslag til kjøreruter. Det erstatter ikke førerens plikt til å følge med på veien eller sunn fornuft. Ikke følg forslag til kjøreruter hvis det foreslås en ulovlig manøver, eller hvis det vil sette kjøretøyet i en risikabel situasjon.

LES DETTE

Hvis du ikke tar hensyn til følgende merknader, kan det føre til personskader eller materielle skader eller påvirke enhetens funksjonalitet.

Merknader om batterier

- Kontakt den lokale avfallsstasjonen for å kassere enheten/batteriene i henhold til lokale lover og regler.

GPS-merknad

Hvis du bruker navigasjonssystemet i nærheten av en enhet som bruker et bakkebundet bredbåndnettverk med driftsfrekvenser som likner frekvensene til globale navigasjonssatellittsystemer (GNSS), for eksempel Global Positioning Service (GPS), kan du oppleve at navigasjonssystemet har redusert ytelse. Bruken av slike enheter kan påvirke mottaket av GNSS-signaler.

Miljøprogrammer for produkter

Du finner mer informasjon om produktresirkuleringsprogrammet til Garmin samt WEEE, RoHS, REACH og andre samsvarsprogrammer på www.garmin.com/aboutGarmin/environment.

Samsvarserklæring

Garmin erklærer herved at dette produktet er i samsvar med EU-direktiv 2014/53/EU. EU-samsvarserklæringen er tilgjengelig i sin helhet på følgende nettside:

www.garmin.com/compliance.

Informasjon om VHF-radio

Dette produktet kan bare brukes på bestemte radiofrekvenser. Frekvensene varierer fra land til land. Brukeren kan installere en annen antenne på den håndholdte enheten og hundeenheten. Hvis en antenne byttes, kan det medføre bedre radioytelse og høyere utstrålt effekt. Ikke bruk enheten sammen med en tredjepartsantenne eller en antenne som ikke er godkjent av Garmin. Gå til www.garmin.com/tracking-legal for å få mer informasjon om ytelsen og radiofrekvensene til dette produktet, tillatt tilbehør og effektgrenser for ulike land.

Kartdatainformasjon

Garmin bruker en kombinasjon av offentlige og private datakilder. Så å si alle datakilder inneholder noen uriktige eller ufullstendige data. I noen land er fullstendig og nøyaktig kartinformasjon enten ikke tilgjengelig eller uforholdsmessig dyr.

Begrenset garanti

DENNE BEGRENSEDE GARANTIEN GIR DEG BESTEMTE JURIDISKE RETTIGHETER, OG DU KAN OGSÅ HA ANDRE RETTIGHETER SOM VARIERER FRA DELSTAT TIL DELSTAT (ELLER ETTER LAND ELLER PROVINS). GARMIN VIL IKKE EKSKLUDERE, BEGRENSE ELLER OPPHEVE ANDRE JURIDISKE RETTIGHETER DU KAN HA I HENHOLD TIL LOVENE I DELSTATEN (ELLER LANDET ELLER PROVINSEN). SE LOVENE I DELSTATEN DIN, LANDET DITT ELLER PROVINSEN DIN FOR Å FÅ EN FULLSTENDIG FORSTÅELSE AV RETTIGHETENE DINE.

Produkter som ikke har med flyteknikk å gjøre, garanteres å være feilfrie med hensyn til materiell og utførelse i ett år fra kjøpsdatoen. I denne perioden vil Garmin, etter eget valg, reparere eller skifte ut enhver komponent som ikke fungerer ved normal bruk. Slike reparasjoner eller utskiftninger utføres kostnadsfritt for kunden, både når det gjelder deler og arbeid, forutsatt at kunden selv dekker eventuelle transportkostnader. Denne begrensede garantien gjelder ikke: (i) kosmetiske skader, for eksempel riper, hakk og bulker; (ii) forbruksdeler, for eksempel batterier, med mindre produktet har blitt skadet på grunn av en defekt i materialet eller utførelsen; (iii) skade som skyldes uhell, misbruk, feil bruk, vann, flom, brann eller andre naturhendelser eller eksterne årsaker; (iv) skade som skyldes service som er utført av personer som ikke er autoriserte serviceleverandører for Garmin; eller (v) skade på et produkt som har blitt endret uten skriftlig tillatelse fra Garmin, eller (vi) skade på et produkt som er koblet til strøm- og/eller datakabler fra andre leverandører enn Garmin. I tillegg forbeholder Garmin seg retten til å nekte garantikrav mot produkter eller tjenester som er innhentet og/eller som brukes i strid med lovene i et hvilket som helst land. Garmin produkter er kun beregnet på bruk som et hjelpemiddel og skal ikke brukes til eventuelle formål som krever nøyaktig måling av retning, avstand, posisjon eller topografi. Garmin gir ingen garantier for nøyaktigheten eller fullstendigheten til kartdataene på navigasjonsprodukter.

Denne begrensede garantien gjelder ikke, og Garmin er ikke ansvarlig for, redusert ytelse på Garmin navigasjonsprodukter som følge av bruk i nærheten av håndsett eller andre enheter som bruker bakkebundne nettverk med driftsfrekvenser som likner frekvenser som brukes av globale navigasjonssatellitssystemer for navigering (GNSS), for eksempel Global Positioning Service (GPS). Bruken av slike enheter kan påvirke mottaket av GNSS-signaler.

I DEN GRAD DET ER TILLATT AV GJELDENDE LOV, ER GARANTIENE OG RETTSMIDLENE SOM BESKRIVES I DENNE BEGRENSEDE GARANTIEN EKSKLUSIVE, OG ERSTATTER ALLE ANDRE GARANTIER OG RETTSMIDLER, OG GARMIN FRASKRIVER SEG UTTRYKkelig ALLE ANDRE GARANTIER OG RETTSMIDLER, ENTEN DE ER UTTRYKTE, UNDERFORSTÅTTE, LOVPÅLAGTE ELLER ANNET, INKLUDERT, MEN IKKE BEGRENSET TIL, ALLE UNDERFORSTÅTTE GARANTIER FOR SALGBARHET ELLER EGNETHET TIL NOE BESTEMT FORMÅL, LOVPÅLAGT RETTSMIDDEL ELLER ANNET. DENNE BEGRENSEDE GARANTIEN GIR DEG BESTEMTE JURIDISKE RETTIGHETER, OG DU KAN OGSÅ HA ANDRE RETTIGHETER SOM VARIERER FRA DELSTAT TIL DELSTAT OG FRA LAND TIL LAND. HVIS UNDERFORSTÅTTE GARANTIER IKKE KAN FRASKRIVES IFØLGE LOVENE I DELSTATEN ELLER LANDET, ER SLIKE GARANTIER BEGRENSET I VARIGHET TIL DENNE BEGRENSEDE GARANTIEN UTLØPER. NOEN DELSTATER (OG LAND OG PROVINSER) TILLATER IKKE BEGRENSENINGER AV VARIGHETEN TIL EN UNDERFORSTÅTT GARANTI, OG DET ER DERFOR MULIG AT BEGRENSENINGENE OVENFOR IKKE GJELDER FOR DEG.

UNDER INGEN OMSTENDIGHETER SKAL GARMIN HOLDES ANSVARLIG MED HENSYN TIL ET KRAV OM BRUDD PÅ GARANTIEN FOR EVENTUELLE TILFELDIGE, SPESIELLE ELLER INDIREKTE SKADER ELLER FØLGESKADER SOM SKYLDES BRUK, FEILAKTIG BRUK ELLER MANGLENDE EVNE TIL Å BRUKE PRODUKTET ELLER PRODUKTFEIL. NOEN DELSTATER (OG LAND OG PROVINSER) TILLATER IKKE ANSVARSFRASKRIVELSE VED TILFELDIGE SKADER OG FØLGESKADER, OG DET ER DERFOR MULIG AT BEGRENSENINGENE OVENFOR IKKE GJELDER FOR DEG.

Hvis du i garantiperioden sender inn et krav om service som dekkes av garantien i henhold til denne begrensede garantien, vil Garmin etter eget valg: (i) reparere enheten ved hjelp av nye eller brukte deler som møter kvalitetskravene til Garmin, (ii) erstatte enheten med en ny eller utbedret enhet som møter kvalitetskravene til Garmin, eller (iii) bytte enheten mot full refusjon av kjøpesummen. DETTE RETTSMIDDELET VIL VÆRE DITT ENESTE OG EKSKLUSIVE RETTSMIDDEL VED EVENTUELLE GARANTIBRUDD. Reparerte eller erstattede enheter har en garanti på 90 dager. Hvis enheten som sendes inn, fortsatt er dekket av den opprinnelige garantien, gjelder den nye garantien i 90 dager eller til den opprinnelige garantien på ett år utløper, avhengig av hvilken av dem som varer lengst.

Før du ber om service som dekkes av garantien, kan du søke hjelp via de nettbaserte hjelperessursene på support.garmin.com. Hvis enheten fortsatt ikke fungerer etter at du har søkt hjelp via disse ressursene, kan du kontakte et Garmin autorisert servicested i landet hvor du kjøpte enheten, eller du kan følge instruksjonene på support.garmin.com for å få service som dekkes av garantien. Hvis du befinner deg i USA, kan du også ringe 1-800-800-1020.

Hvis du ber om service som dekkes av garantien utenfor landet hvor du kjøpte enheten, kan ikke Garmin garantere at delene og produktene som kreves for å reparere eller erstatte produktet ditt, er tilgjengelig som følge av ulikt produktutvalg og ulike gjeldende standarder, lover og regler. I slike tilfeller kan Garmin etter eget skjønn og i den grad gjeldende lovverk tillater det, reparere eller erstatte produktet ditt med tilsvarende Garmin produkter og deler eller kreve at du sender inn produktet ditt til et Garmin servicested i landet hvor du kjøpte produktet eller til et Garmin autorisert servicested i et annet land som kan tilby deg service. Du blir da ansvarlig for å overholde alle gjeldende lover og regler for import og eksport samt for å betale tollgebyr, MVA, frakt og andre tilknyttede skatter og kostnader. I noen tilfeller kan Garmin og våre forhandlere være ute av stand til å tilby deg service av produktet ditt i et land utenfor landet hvor du kjøpte produktet eller returnere et reparert eller erstattet produkt til deg i det landet som følge av gjeldende lover eller regler i det landet.

Kjøp på nettauksjoner: Bekreftelser fra nettauksjoner godtas ikke som dokumentasjon i garantisaker. Det kreves en original eller kopi av kvitteringen fra det opprinnelige utsalgsstedet for at en reparasjon skal dekkes av garantien. Garmin vil ikke erstatte manglende komponenter fra en pakke som er kjøpt gjennom en Internett-auksjon.

Internasjonale kjøp: En separat garanti kan gis av internasjonale distributører for enheter som er kjøpt utenfor USA, avhengig av landet. Hvis det er aktuelt, gis denne garantien av den lokale distributøren, og denne distributøren utfører lokal service på enheten. Distributørgarantier er bare gyldige i området for tiltenkt distribusjon.

Viktig säkerhets- och produktinformation

⚠ VARNING

Om du inte uppmärksammar följande varningar kan det resultera i olyckor eller kollisioner som kan sluta med dödsfall eller allvarlig personskada.

Varning för distractioner

Den här enheten är avsedd att förbättra situationsberedskapen när den används på rätt sätt. Om den används på fel sätt kan du distraheras av skärmen, vilket kan leda till olyckor med allvarliga personskador och dödsfall. Kasta bara en snabb blick på informationen på enheten. Var alltid uppmärksam på omgivningen och titta inte för länge på skärmen och låt dig inte distraheras av den. Om du fokuserar på skärmen kan det förhindra att du undviker hinder eller faror.

Batterivarningar

Ett utbytbar litiumjonbatteri kan användas i hundhalsbandsenheten. Handenheten används med antingen ett litiumjonbatteri eller utbytbara alkaliska eller NiMH-batterier. Se handenhetens specifikationer i användarhandboken för mer information om vilken batterityp som ska användas i din specifika handenhetsmodell.

Om dessa riktlinjer inte följs kan batteriernas livslängd förkortas eller så kan de orsaka skada på enheten, brand, kemisk brännskada, elektrolytläckage och/eller personskada.

- Du får inte ta isär, ändra, punktera eller skada enheten eller batterierna.
- Utsätt inte enheten eller batterierna för brand, explosion eller annan fara.
- Använd inte vassa föremål när du tar bort de löstagbara batterierna.
- **⚠ HÅLL BATTERIERNÄR UTOM RÄCKHÅLL FÖR BARN. ⚠ STOPPA ALDRIG ETT BATTERI I MUNNEN.** Om batterierna sväljs kan det leda till kemiska brännskador, perforering av mjukvävnad samt dödsfall. Allvarliga brännskador kan uppstå inom två timmar efter förtäring. Sök läkarvård omedelbart.
- Använd bara Garmin tillbehör som är godkända för din produkt om du vill använda en extern batteriladdare.
- Vid byte ska batterierna ersättas med rätt sorts batterier. Om du använder andra batterier finns risk för brand eller explosion. Hos din Garmin återförsäljare eller på Garmin webbplatsen finns information om var du köper ersättningsbatterier.
- Vid byte ska batterierna ersättas med rätt sorts batterier. Om du använder andra batterier finns risk för brand eller explosion.
- Lämna inte hundenheten där en hund kan komma åt att tugga på den. Om batteriet punkteras kan det läcka ut elektrolyt som kan vara skadligt för hunden och risk för brand eller explosion föreligger.

Enhetsvarningar

- Sänk inte ned enheten eller batterierna i vatten eller andra vätskor.

- Utsätt inte enheten för värmekällor och lämna den inte på en varm plats, t.ex. i en bil parkerad i solen. För att förhindra att skador uppstår ska enheten tas med från bilen eller skyddas från direkt solljus, till exempel genom att den läggs i handskfacket.
- Använd inte enheten utanför de temperaturområden som anges i den tryckta användarhandboken i produktförpackningen.
- Om du ska förvara enheten under en längre tid ska du förvara den inom de temperaturområden som finns angivna i den tryckta användarhandboken i produktförpackningen.
- Använd inte strömkablar, datakablar eller strömadaptrar som inte godkänts eller levererats av Garmin.

Terrängnavigeringsvarningar

Om Garmin enheten kan föreslå terränggrutter för olika utomhusaktiviteter, t.ex. cykling, vandring och fordon för alla terränger följer du dessa riktlinjer för säker terrängnavigering.

- Använd alltid ett gott omdöme och sunt förnuft när du navigerar i terräng. Garmin enheten är utformad för att endast ge rutförslag. Den kan inte ersätta din egen uppmärksamhet och god förberedelse för friluftaktiviteter. Följ inte rutförslagen om de medför en olaglig manöver eller skulle försätta dig i en situation som inte är säker.
- Du ska alltid noggrant jämföra information som enheten visar med alla tillgängliga navigeringsskällor inklusive vägs skyltar, vägförhållanden, trafikstockning, väderleksförhållanden och andra faktorer som kan påverka säkerheten under körning. Åtgärda alltid för säkerhets skull alla avvikelser innan du fortsätter navigeringen och uppmärksamma alla skyltar och förhållanden.
- Tänk alltid på miljöpåverkan och de risker som kan uppstå innan du utövar terrängaktiviteter, framför allt hur vädret och väderrelaterade förhållanden på terrängleden kan påverka din säkerhet under aktiviteten. Se till att du är lämpligt klädd och har rätt utrustning för din aktivitet innan du navigerar på obekanta stigar och leder.

Fordonsinstallationsvarningar

- När du installerar enheten i ett fordon ska du inte placera den där den skymmer förarens sikt ① eller förhindrar användning av fordonets instrument, t.ex. ratt, pedaler och växelspak. Får ej placeras löst på fordonets instrumentbräda ②. Enheten får ej placeras framför eller ovanför krockkuddar ③.

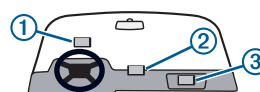

Gatunavigeringsvarningar

Om din Garmin enhet använder adresskartor och föreslår rutter som följer vägar ska du följa dessa riktlinjer för säker vägnavigering.

- Använd alltid ditt bästa omdöme och manövrera fordonet på ett säkert sätt. Låt inte enheten distrahera dig under tiden du kör och var alltid aktsam på alla körförhållanden. Minimera den tid du tittar på enhetens skärm under tiden du kör.
- Du ska inte lägga in mål, ändra inställningar eller använda funktioner som kräver långvarig användning av enhetens kontroller under tiden du kör. Kör åt sidan och stanna på ett säkert och lagligt sätt innan du försöker dig på sådana åtgärder.
- När du navigerar ska du noggrant jämföra information som enheten visar med alla tillgängliga navigeringskällor inklusive vägskyltar, avstängda vägar, vägförhållanden, trafikstockning, väderleksförhållanden och andra faktorer som kan påverka säkerheten under körning. Åtgärda alltid för säkerhets skull alla avvikelser innan du fortsätter navigeringen och uppmärksamma alla skyltar och förhållanden.
- Enheten är utformad för att ge rutförslag. Den ersätter inte förarens uppmärksamhet och goda omdöme. Följ inte rutförslag om de medför en olaglig manöver eller skulle försätta fordonet i en situation som inte är säker.

OBS!

Underlåtenhet att beakta följande meddelande kan leda till personlig skada eller egendomsskada, och påverka enhetens funktionalitet negativt.

Om batterier

- Kontakta lokala avfallsmyndigheter för information om var du kan kasta enheten/batterierna i enlighet med lokala lagar och bestämmelser.

GPS-meddelande

Navigeringsenhetens prestanda kan bli sämre om du använder den i närheten av enheter som använder markbundet bredbandsnätverk nära de frekvenser som används av Global Navigation Satellite System (GNSS), t.ex. Global Positioning Service (GPS). Användning av sådana enheter kan försämra mottagningen av GNSS-signaler.

Miljöprogram för produkter

Information om Garmin produktåtervinningsprogram och WEEE, RoHS, REACH och andra kompatibilitetsprogram hittar du på www.garmin.com/aboutGarmin/environment.

Överensstämmelseförklaring

Härmed intygar Garmin att denna produkt överensstämmer med kraven i direktivet 2014/53/EG. Den fullständiga texten i EG-förklaringen om överensstämmelse finns på följande internetadress: www.garmin.com/compliance.

VHF-radioinformation

Den här produkten får endast användas på specifika radiofrekvenser, vilka varierar beroende på användningsland. Den handhållna enheten och hundenheten gör det möjligt för användaren att installera en annan antenn. Byte av antenn kan resultera i förbättrade radioprestanda och högre strålningseffekt. Du får inte använda enheten med en antenn från tredje part eller en antennen som inte är godkända av Garmin. Gå till www.garmin.com/tracking-legal för att läsa mer om den här produktens prestanda och radiofrekvens, lagliga tillbehör och strömbegränsning för olika länder.

Information om kartdata

Garmin använder en kombination av privata datakällor och datakällor från myndigheter. Så gott som alla datakällor innehåller en del felaktiga eller ofullständiga data. I vissa länder är fullständig och exakt kartinformation inte tillgänglig eller oöverkomligt dyr.

Begränsad garanti

DENNA BEGRÄNSADE GARANTI GER DIG SPECIFIKA LAGLIGA RÄTTIGHETER, OCH DU KAN HA ANDRA LAGSTADGADE RÄTTIGHETER SOM KAN VARIERA FRÅN STAT TILL STAT (ELLER LAND ELLER REGION). GARMIN UTESLUTER INTE, BEGRÄNSAR ELLER DRAR IN ANDRA JURIDISKA RÄTTIGHETER DU KAN HA ENLIGT LAGARNA I DITT OMRÅDE (ELLER LAND ELLER REGION). FÖR EN FULLSTÄNDIG FÖRSTÅELSE AV DINA RÄTTIGHETER BÖR DU KONSULTERA LAGARNA I DITT LAND ELLER REGION.

Icke-flygprodukter garanteras vara fria från defekter i material och utförande i ett år från inköpsdatumet. Under denna tid kommer Garmin att efter eget gottfinnande reparera eller ersätta komponenter som inte fungerar vid normal användning. Sådana reparationer eller ersättningar görs utan någon avgift för kunden vad gäller delar eller arbete, förutsatt att kunden står för alla transportkostnader. Den här begränsade garantin gäller inte för: (i) kosmetiska skador, t.ex. repor, hack och bulor, (ii) förbrukningsdelar, t.ex. batterier, såvida inte produktskadan uppstått p.g.a. defekter i material eller arbete, (iii) skada orsakad av olycka, missbruk, vatten, översvämning, brand eller andra naturhändelser eller yttre orsaker, (iv) skada orsakad av service utförd av någon som inte är behörig serviceleverantör åt Garmin, (v) skada på en produkt som har modifierats eller ändrats utan skriftligt tillstånd från Garmin, eller (vi) skada på en produkt som har anslutits till ström- och/eller datakablar som inte tillhandahålls av Garmin. Garmin förbehåller sig dessutom rätten att avslå garantianspråk avseende produkter eller tjänster som anskaffats och/eller använts på något sätt som strider mot något lands lagar. Garmin produkter är endast avsedda att användas som hjälp och får inte användas till något ändamål som kräver exakt mätning av riktning, sträcka, plats eller topografi. Garmin lämnar inga garantier för navigeringsprodukter angående kartuppgifternas riktighet eller fullständighet.

Denna begränsade garanti gäller dessutom inte för, och Garmin är inte ansvarig för, någon försämring av prestanda hos någon Garmin navigationsprodukt till följd av dess användning i närheten av mobiltelefon eller annan anordning som utnyttjar markbundet bredbandsnätverk som arbetar på eller nära de frekvenser som används av Global Navigation Satellite System (GNSS), t.ex. Global Positioning Service (GPS). Användning av sådana enheter kan försämra mottagningen av GNSS-signaler.

SÅ LÅNGT SOM ÄR TILLÅTET ENLIGT GÄLLANDE LAG GÄLLER DE GARANTIER OCH KOMPENSATIONER SOM ANGES I DENNA BEGRÄNSADE GARANTI MED ENSAMRÄTT OCH I STÄLLET FÖR, OCH GARMIN FRISKRIVER SIG UTTRYCKLIGEN FRÅN, ALLA ANDRA GARANTIER OCH KOMPENSATIONER, VARE SIG UTTRYCKLIGA, UNDERFÖRSTÅDDA, LAGSTADGADE ELLER PÅ ANNAT SÄTT, INKLUSIVE, UTAN BEGRÄNSNING, UNDERFÖRSTÅDDA GARANTIER OM SÄLJBARHET ELLER LÄMPLIGHET FÖR ETT VISST ÄNDAMÅL, LAGSTIFTAD KOMPENSATION ELLER PÅ ANNAT SÄTT. DENNA BEGRÄNSADE GARANTI GER DIG SPECIFIKA LAGLIGA RÄTTIGHETER, OCH DU KAN HA ANDRA LAGSTADGADE RÄTTIGHETER SOM KAN VARIERA FRÅN STAT TILL STAT OCH FRÅN LAND TILL LAND. OM FRISKRIVNING FRÅN UNDERFÖRSTÅDDA GARANTIER INTE TILLÅTS ENLIGT LAGSTIFTNING I DITT OMRÅDE ELLER LAND, ÄR VARAKTIGHETEN AV SÅDANA GARANTIER BEGRÄNSADE GENOM DENNA BEGRÄNSADE GARANTI. VISSA STATER (OCH LAND OCH REGIONER) TILLÅTER INTE BEGRÄNSNINGAR AV VARAKTIGHETEN AV EN UNDERFÖRSTÅDD GARANTI, SÅ OVANSTÅENDE BEGRÄNSNINGAR KANSKE INTE GÄLLER DIG.

GARMIN SKA UNDER INGA OMSTÄNDIGHETER VID ÖVERTRÄDELSE AV GARANTIN HÅLLAS ANSVARIGT FÖR NÅGRA TILLFÄLLIGA, SÄRSKILDA, INDIREKTA SKADOR ELLER FÖLJDSKADOR, VARE SIG DE ORSAKAS AV ANVÄNDNING, MISSBRUK ELLER OFÖRMÅGA ATT ANVÄNDA PRODUKTEN ELLER AV DEFEKTER I PRODUKTEN. VISSA STATER (OCH LAND OCH REGIONER) TILLÅTER INTE BEGRÄNSNING AV TILLFÄLLIGA SKADOR ELLER FÖLJDSKADOR, SÅ OVANSTÅENDE BEGRÄNSNINGAR GÄLLER KANSKE INTE DIG.

Om du under garantiperioden gör anspråk på garantiservice i enlighet med den här begränsade garantin, kommer Garmin, efter eget val: (i) reparera enheten med nya delar eller tidigare använda delar som uppfyller Garmins kvalitetsstandarder, (ii) ersätta enheten med en ny enhet eller rekonstruerad enhet som uppfyller Garmins kvalitetsstandarder, eller (iii) byta enhet för en fullständig återbetalning av inköpspriset. DENNA KOMPENSATION ÄR DIN ENDA KOMPENSATION FÖR EN ÖVERTRÄDELSE AV GARANTIN. Reparerade eller utbytta enheter har 90 dagars garanti. Om enheten fortfarande omfattas av den ursprungliga garantin gäller den nya garantin i 90 dagar eller till slutet av den ursprungliga ettårsgarantin, beroende på vad som inträffar först.

Innan du söker garantiservice kan du besöka och granska onlinehjälpresurserna som finns på support.garmin.com. Om enheten fortfarande inte fungerar korrekt efter användning av dessa resurser, kontaktar du en Garmin auktoriserad serviceverkstad i det ursprungliga inköpslandet eller följer instruktionerna på support.garmin.com för att erhålla garantiservice. Om du är i USA kan du också ringa 1-800-800-1020.

Om du efterfrågar garantiservice utanför det ursprungliga inköpslandet, kan Garmin inte garantera att alla

komponenter och produkter som behövs för att reparera eller ersätta produkten finns tillgängliga på grund av skillnader i produktutbud och gällande standarder, lagar och förordningar. I så fall kan Garmin, efter eget gottfinnande och enligt gällande lagar, reparera eller ersätta produkten med jämförbara Garmin produkter och delar eller kräva att du skickar produkten till ett Garmin auktoriserat servicecenter i inköpslandet eller till ett Garmin auktoriserat servicecenter i ett annat land som kan utföra service på produkten, i vilket fall du ansvarar själv för att följa alla tillämpliga import- och exportrestriktioner och för att betala alla tullar, moms, fraktkostnader och andra associerade skatter och avgifter. I vissa fall kan Garmin och dess återförsäljare kanske inte serva produkten i ett land utanför det ursprungliga inköpslandet eller returnera en reparerad eller utbytt produkt till dig i det landet på grund av gällande standarder, lagar eller förordningar i landet.

Köp från onlineauktion: Bekräftelser på onlineauktion godkänns inte som garantiverifikation. Om du vill ha garantiservice måste du ha det ursprungliga inköpskvittot, eller en kopia av den, från ursprungsåterförsäljaren. Garmin ersätter inte komponenter som saknas från en förpackning som köpts via en online-auktion.

Internationella inköp: En separat garanti kan tillhandahållas av internationella distributörer för enheter som inköpts utanför USA beroende på land. Om tillämpligt tillhandahålls denna garanti av den lokala, inhemska distributören och denna distributör tillhandahåller service lokalt för din enhet. Distributörsgarantier är endast giltiga i det avsedda distributionsområdet.

Ważne informacje dotyczące bezpieczeństwa i produktu

OSTRZEŻENIE

Zignorowanie poniższych ostrzeżeń może prowadzić do wypadków lub kolizji skutkujących śmiercią lub poważnymi obrażeniami ciała.

Ostrzeżenie dotyczące rozpraszania uwagi

Gdy urządzenie jest prawidłowo używane, służy do zwiększania świadomości sytuacyjnej. W przypadku nieprawidłowego używania urządzenia użytkownik może być rozpraszany przez wyświetlacz, co może doprowadzić do wypadku, a w konsekwencji do poważnych obrażeń ciała lub śmierci. Dane wyświetlane w urządzeniu należy jedynie skanować wzrokiem. Należy zawsze świadomie obserwować otoczenie oraz nie patrzeć ciągle na wyświetlacz lub rozpraszać się, patrząc na wyświetlacz. Skupianie się na wyświetlaczu może spowodować niezauważenie i nieominięcie przeszkód lub zagrożeń.

Ostrzeżenia dotyczące baterii

Obroza z nadajnikiem może być zasilana wymienną baterią litowo-jonową. Urządzenie ręczne może być zasilane baterią litowo-jonową albo wymiennymi bateriami alkalicznymi lub NiMH. Więcej informacji na temat baterii wykorzystywanych w konkretnym modelu urządzenia ręcznego można znaleźć w danych technicznych urządzenia w jego instrukcji obsługi.

Nieprzestrzeganie poniższych zaleceń może doprowadzić do skrócenia czasu sprawnego działania baterii, a nawet grozić uszkodzeniem urządzenia, pożarem, oparzeniem substancjami chemicznymi, wyciekami elektrolitu i/lub zranieniem.

- Nie wolno rozbierać urządzenia ani baterii na części, modyfikować, odnawiać, przedziurawiać ani w jakikolwiek inny sposób naruszać integralności ich obudowy.
- Urządzenie i baterie należy chronić przed ogniem, wybuchami i innymi zagrożeniami.
- Wymiennej baterii nie wolno wyciągać przy użyciu ostro zakończonych przedmiotów.

BATERIE NALEŻY PRZECHOWYWAĆ W MIEJSCU NIEDOSTĘPNYM DLA DZIECI.

-  **NIE WKŁADAĆ BATERII DO UST.** Połknięcie baterii może grozić oparzeniem chemicznym, przebiciem tkanki miękkiej oraz śmiercią. Poważne oparzenia mogą wystąpić po 2 godzinach od połknięcia. Należy niezwłocznie skontaktować się z lekarzem.
- Należy korzystać wyłącznie z ładowarki zewnętrznej sygnowanej marką Garmin i przeznaczonej dla danego modelu urządzenia.
- Baterię oryginalną można zastąpić wyłącznie baterią zamienną odpowiedniego typu. Użycie innej baterii wiąże się z niebezpieczeństwem pożaru bądź eksplozji. Odpowiednią baterię zamienną można nabyć u dealera firmy Garmin, a także na stronie internetowej firmy Garmin.
- Baterię oryginalną można zastąpić wyłącznie baterią zamienną odpowiedniego typu. Użycie innej baterii wiąże się z niebezpieczeństwem pożaru bądź eksplozji.

- Nie należy pozostawiać urządzenia dla psów w miejscach, w których pies może uzyskać do nich dostęp i próbować je pogryźć. Z przedziurawionej baterii może wydobywać się szkodliwy dla psa elektrolit. Taka bateria stwarza też ryzyko pożaru bądź eksplozji.

Ostrzeżenia dotyczące urządzenia

- Urządzenie i baterie należy chronić przed zanurzeniem w wodzie i innych płynach.
- Urządzenia nie należy pozostawiać w pobliżu źródeł ciepła ani w miejscach narażonych na działanie wysokiej temperatury, np. w samochodzie zaparkowanym na słońcu. Aby uniknąć ryzyka uszkodzenia urządzenia, należy je wyjąć z samochodu albo ukryć w miejscu nienarażonym na bezpośrednie działanie promieni słonecznych, np. w schowku w desce rozdzielczej.
- Urządzenia nie wolno używać w temperaturach wykraczających poza zakres podany w wydrukowanym podręczniku użytkownika dołączonym do opakowania produktu.
- Jeśli urządzenie nie będzie używane przez dłuższy czas, należy je przechowywać w temperaturze określonej w wydrukowanym podręczniku użytkownika dołączonym do opakowania produktu.
- Nie używać przewodu zasilającego, przewodu do przesyłu danych ani zasilacza, który nie został zatwierdzony do użytku lub dostarczony przez firmę Garmin.

Ostrzeżenia dotyczące nawigacji po bezdrożach

W przypadku urządzeń firmy Garmin z funkcją wyznaczania tras po bezdrożach dla takich aktywności na świeżym powietrzu, jak jazda rowerem, piesze wędrówki czy jazda terenowa, stosowanie się do ich wskazówek zapewni bezpieczną nawigację po bezdrożach.

- Podejmując decyzje dotyczące jazdy po bezdrożach z zastosowaniem urządzeń nawigacyjnych, należy zawsze samemu oceniać sytuację i kierować się rozsądkiem. Jedynym zadaniem urządzenia Garmin jest przekazywanie wskazówek dotyczących trasy przejazdu. Nie zwalnia to jednak z obowiązku zachowania pełnej koncentracji i właściwego przygotowania do aktywnej turystyki w terenie. Ze wskazówek dotyczących trasy przejazdu nie należy korzystać, jeśli sugerują trasę niezgodną z obowiązującymi przepisami lub gdy zastosowanie się do nich może zagrozić bezpieczeństwu użytkownika.
- Należy dokładnie porównywać informacje pokazywane na wyświetlaczu ze wszystkimi innymi dostępnymi źródłami informacji, łącznie z oznakowaniem szlaku, warunkami panującymi na szlaku i warunkami pogodowymi, a także wziąć pod uwagę wszystkie czynniki, które mogłyby wpłynąć na bezpieczeństwo w trakcie podróży. Ze względów bezpieczeństwa przed kontynuowaniem jazdy z użyciem urządzenia nawigacyjnego należy rozstrzygnąć wszelkie wątpliwości oraz stosować się do znaków i warunków na drodze.
- Przed wyruszeniem w trasę po bezdrożach należy rozważyć aspekty środowiskowe oraz związane z tym zagrożenia, a zwłaszcza wpływ jaki mogą mieć na nasze bezpieczeństwo warunki pogodowe na szlaku. Przed wyruszeniem w trasę po nieznanymi ścieżkach i szlakach, należy upewnić się, że posiadany sprzęt i zaopatrzenie są adekwatne do podejmowanej wyprawy.

Ostrzeżenia dotyczące instalacji urządzenia w pojeździe

- Urządzenie należy zamontować w pojeździe w miejscu, w którym nie będzie ono ograniczało widoczności kierowcy w czasie jazdy ① ani nie będzie utrudniało dostępu do elementów służących do obsługi pojazdu, takich jak kierownica, pedały czy dźwignia zmiany biegów. Nie należy kłaść urządzenia luzem na desce rozdzielczej samochodu ②. Nie wolno umieszczać urządzenia w miejscach, w których są zamontowane poduszki powietrzne, ani nad nimi ③.

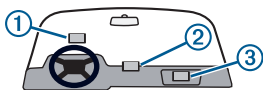

Ostrzeżenia dotyczące nawigacji drogowej

W przypadku urządzeń firmy Garmin obsługujących mapy ulic oraz funkcję wyznaczania tras uwzględniającą istniejącą sieć dróg stosowanie się do niniejszych wskazówek zapewni bezpieczną nawigację po drogach.

- Należy zawsze samemu oceniać sytuację i bezpiecznie kierować pojazdem. Podczas jazdy należy zawsze koncentrować się na bieżącej sytuacji na drodze, uważając, aby nie dopuścić do rozproszenia swojej uwagi przez komunikaty urządzenia. Czas obserwacji ekranu urządzenia podczas jazdy należy ograniczyć do minimum.
- Podczas jazdy nie należy wprowadzać nowych pozycji, zmieniać ustawień ani korzystać z funkcji urządzenia, których obsługa wymaga poświęcenia dużej ilości czasu. Przed przystąpieniem do wykonywania takich czynności należy zatrzymać samochód w sposób bezpieczny i zgodny z przepisami.
- Podczas podróży należy dokładnie porównywać informacje pokazywane na wyświetlaczu ze wszystkimi innymi dostępnymi źródłami informacji, w tym ze znakami drogowymi, znakami zamkniętych dróg, warunkami pogodowymi i innymi czynnikami mającymi wpływ na bezpieczną jazdę. Ze względów bezpieczeństwa przed kontynuowaniem jazdy z użyciem urządzenia nawigacyjnego należy rozstrzygnąć wszelkie wątpliwości oraz stosować się do znaków i warunków na drodze.
- Urządzenie ma za zadanie przekazywanie wskazówek dotyczących trasy przejazdu. Nie zwalnia to jednak kierowcy z obowiązku zachowania pełnej koncentracji i rozwagi. Nie należy kierować się wskazówkami dotyczącymi trasy, jeśli proponują one niedozwolony prawem manewr albo stawiają pojazd w niebezpiecznej sytuacji.

NOTYFIKACJA

Zignorowanie poniższych ostrzeżeń może prowadzić do uszkodzenia mienia lub obrażeń ciała, a także może negatywnie wpłynąć na działanie urządzenia.

Uwagi dotyczące baterii

- Zużyte urządzenie/baterię nienadającą się do dalszego użytku należy przekazać do punktu utylizacji i powtórnego przetwarzania odpadów zgodnie z prawem i przepisami obowiązującymi na danym obszarze.

Uwaga dotycząca systemu GPS

Może dojść do pogorszenia wydajności pracy urządzenia nawigacyjnego, jeśli w jego pobliżu znajdują się jakiegokolwiek urządzenia korzystające z naziemnej sieci szerokopasmowej o częstotliwościach zbliżonych do częstotliwości systemu GNSS (globalnego systemu nawigacji satelitarnej), jak na przykład usługi GPS. Korzystanie z takich urządzeń może niekorzystnie wpływać na odbiór sygnałów GNSS.

Programy ochrony środowiska dotyczące produktu

Informacje na temat programu recyklingu produktu firmy Garmin oraz dyrektyw WEEE, RoHS i REACH, a także innych programów można znaleźć na stronie www.garmin.com/aboutGarmin/environment.

Deklaracja zgodności

Firma Garmin niniejszym oświadcza, że produkt ten spełnia wymagania dyrektywy 2014/53/UE. Pełny tekst deklaracji zgodności z przepisami unijnymi można znaleźć na stronie: www.garmin.com/compliance.

Informacje o radiu VHF

Urządzenie to korzysta ze ściśle określonych częstotliwości radiowych, które różnią się w zależności od kraju użytkownika produktu. Urządzenie ręczne i nadajnik mają możliwość zainstalowania innej anteny przez użytkownika. Zmiana anteny może poprawić działanie komunikacji radiowej oraz zapewnić silniejszy sygnał nadawania. Urządzenia nie można używać z anteną innego producenta ani z anteną, która nie została zatwierdzona przez firmę Garmin. Odwiedź stronę www.garmin.com/tracking-legal, aby uzyskać informacje na temat działania tego produktu i używanej przez niego częstotliwości radiowej, a także oryginalnych akcesoriów i ograniczeń mocy nadajników obowiązujących w poszczególnych krajach.

Dane kartograficzne

Firma Garmin wykorzystujemy różne rządowe i prywatne źródła danych. Praktycznie wszystkie źródła danych zawierają pewne niedokładne lub niepełne informacje. W niektórych krajach pełne i dokładne dane kartograficzne nie są dostępne lub ich cena jest zbyt wysoka.

Ograniczona gwarancja

Niniejsza gwarancja Garmin jest gwarancją producenta, która przenosi na konsumenta prawa niezależne od praw wynikających z praw ochrony konsumenta (rękojmia), przy czym niniejszy dokument tych ostatnich nie ogranicza ani nie wyklucza. Niniejsza gwarancja pozostaje w mocy przez okres dwóch (2) lat od daty zakupu produktu Garmin w Polsce.

Prawa ochrony konsumenta: W razie wykrycia wady produktu Garmin, konsument może skorzystać z praw wynikających z następujących przepisów:

- Ustawa z 23 kwietnia 1964 kodeks cywilny (tekst jednolity Dz.U. poz. 121 z późniejszymi zmianami)

Konsumentowi przysługuje prawo wyboru wnoszenia roszczeń z tytułu Ograniczonej Gwarancji Garmin lub praw ochrony konsumenta.

Zakres Gwarancji:

Niniejsza gwarancja stanowi, że zakupiony produkt Garmin będzie wolny od wszelkich wad produkcyjnych i materiałowych przez okres dwóch lat od daty zakupu. W tym okresie Garmin może wedle własnego uznania naprawić lub wymienić wszelkie komponenty, które zepsują się w warunkach normalnego użytkowania. Rzeczony naprawy lub wymiany zostaną dokonane bez obciążania klienta kosztami części, robocizny i transportu. Niniejsza gwarancja nie ma zastosowania do: (i) uszkodzeń kosmetycznych, np. zadrapań, ubytków i wgnieceń; (ii) elementów eksploatacyjnych, np. baterii, o ile uszkodzenie produktu nie wynika z wady materiałowej lub produkcyjnej; (iii) uszkodzeń spowodowanych wypadkami, nadużyciem, niewłaściwym użytkowaniem, powodzią, pożarem lub innymi zdarzeniami siły wyższej lub czynnikami zewnętrznymi; (iv) uszkodzeń spowodowanych wykonaniem usług przez osoby niebędące autoryzowanymi usługodawcami Garmin; (v) uszkodzeń produktu, który został poddany modyfikacjom lub przeróbkom bez pisemnej zgody Garmin; lub (vi) uszkodzeń produktu, który został podłączony do źródła zasilania i/lub przewodów do transmisji danych, które nie zostały dostarczone przez Garmin. Ponadto Garmin zastrzega sobie prawo do odmowy uznania gwarancji w odniesieniu do produktów lub usług uzyskanych i/lub wykorzystanych z naruszeniem polskiego prawa.

Nasze produkty nawigacyjne stanowią wyłącznie pomoc w planowaniu podróży i nie należy ich wykorzystywać do żadnych celów wymagających precyzyjnego pomiaru kierunku, odległości, położenia ani topografii. Garmin nie udziela żadnej gwarancji w zakresie dokładności ani kompletności danych związanych z wgranymi w niniejszym produkcie mapami.

Aby skorzystać z obsługi gwarancyjnej należy skontaktować się z lokalnym autoryzowanym dealerem Garmin lub zadzwonić do Działu Wsparcia Technicznego Garmin w celu uzyskania wytycznych co do wysyłki oraz otrzymania numeru reklamacji - RMA.

W Polsce usługi Wsparcia Produktu zapewnia Garmin Polska, Adgar Park West I, Al. Jerozolimskie 181, 02-222 Warszawa Polska telefon: 00 800 121 45 63, mail: poland.support@garmin.com

Garmin może wedle własnej decyzji naprawić lub wymienić (na nowy lub nowo naprawiony produkt zastępczy) urządzenie lub oprogramowanie lub zaproponować klientowi zwrot pełnej ceny zakupu w ciągu 14 dni od daty otrzymania wadliwego urządzenia.

Jeżeli w ramach realizacji swoich zobowiązań Garmin dostarczy klientowi wolne od wad urządzenie, wymieni wadliwe urządzenie lub przeprowadzi znaczące naprawy urządzenia w ramach gwarancji, bieg okresu gwarancji rozpocznie się na nowo od momentu dostarczenia pozbawionego wad urządzenia lub zwrotu naprawionego urządzenia do końca oryginalnego okresu gwarancji.

W innych przypadkach okres gwarancji zostanie przedłużony o czas, w którym użytkowanie urządzenia

było niemożliwe wskutek wady urządzenia objętej gwarancją.

Ograniczenie odpowiedzialności wobec osób trzecich i użytkowników komercyjnych: Garmin w żadnym przypadku nie ponosi odpowiedzialności za żadne straty, które nie zostały spowodowane przez naruszenie niniejszej gwarancji przez Garmin, ani za żadne szkody uboczne, specjalne, pośrednie ani wynikowe, w tym za utratę danych, utratę zysków lub utratę sposobności, niezależnie od tego, czy wynikają one z użycia, niewłaściwego użytkowania lub niemożności użycia niniejszego produktu czy z wad produktu. Niniejsze ograniczenie nie ma zastosowania do (i) zgonu lub szkód cielesnych; (ii) oszustwa; (iii) świadomego wprowadzenia w błąd; lub (iv) innych rodzajów odpowiedzialności, których z mocy prawa nie można ograniczyć ani wykluczyć.

Garmin nie gwarantuje, nie oświadcza i nie zapewnia, że będzie w stanie naprawić lub wymienić każdy produkt Garmin na mocy niniejszej gwarancji bez ryzyka związanego z informacjami i/lub danymi przechowywanymi na urządzeniu Garmin i/lub ich utraty.

Prywatność: Wszelkie informacje dotyczące klienta otrzymane w procesie gwarancyjnym będą przechowywane przez Garmin zgodnie z Polityką Prywatności Garmin, z którą można się zapoznać pod adresem www.garmin.com/pl-PL/legal/privacy-statement

Istotne ograniczenia usług: Garmin może ograniczyć świadczenie usług do terytorium EOG i Szwajcarii. Usługi serwisowe w odniesieniu do produktów Garmin może świadczyć wyłącznie Garmin lub autoryzowane Centra Serwisowe Garmin

Zakupy na aukcjach internetowych: Produkty zakupione na aukcjach internetowych nie podlegają ochronie gwarancyjnej Garmin. Potwierdzenia zakupu w ramach aukcji internetowych nie będą przyjmowane w celu weryfikacji gwarancji. W większości przypadków w celu skorzystania z usług gwarancyjnych niezbędny jest dowód zakupu od pierwotnego sprzedawcy.

Ogólne: Jeżeli jakkolwiek zapis niniejszej gwarancji uznany zostanie za niezgodny z prawem lub niewykonalny, zostanie wyłączony z niniejszej gwarancji, co pozostaje bez wpływu dla zgodności z prawem i wykonalności pozostałych warunków gwarancji.

Pomembne informacije o varnosti in izdelku

⚠ OPOZORILO

Neupoštevanje naslednjih opozoril lahko privede do nesreče ali trčenja s smrtnim izidom ali hudimi telesnimi poškodbami.

Opozorilo za nepozornost

Ta naprava je izdelana tako, da ob pravilni uporabi izboljšuje zavedanje uporabnika o razmerah. Ob nepravilni uporabi lahko zaslon odvrne vašo pozornost, kar lahko privede do nesreče s hudimi telesnimi poškodbami ali smrtnim izidom. Informacije, prikazane v napravi, si oglejte le na hitro. Vedno bodite pozorni na okolico, ne glejte predolgo v zaslon in ne dovolite, da bi zaslon odvrnil vašo pozornost. Pri posvečanju pozornosti zaslonu lahko spregledate ovire ali nevarnosti.

Opozorila o baterijah

V napravi na pasji ovratnici lahko uporabljate zamenljiv komplet litij-ionske baterije. V ročni napravi lahko uporabljate komplet litij-ionske baterije ali zamenljive alkalne baterije ali baterije NiMH. Več informacij o vrstah baterij, ki jih lahko uporabljate v določenih modelih ročnih naprav, si lahko ogledate v specifikacijah ročne naprave. Če teh smernic ne upoštevate, lahko skrajšate življenjsko dobo baterij ali tvegate poškodbe naprave, požar, kemične opeklino, iztekanje elektrolita in/ali telesne poškodbe.

- Naprave ali baterij ne razstavljajte, spreminjajte, predelujte, prebadajte ali poškodujte.
- Naprave ali baterij ne izpostavljajte ognju, eksploziji ali drugim nevarnostim.
- Za odstranjevanje baterij, ki jih lahko odstranite, ne uporabljajte ostrih predmetov.
- ⚠ **BATERIJE HRANITE ZUNAJ DOSEGA OTROK.**
🚫 **BATERIJ NE DAJAJTE V USTA.** Če jih pogoltnete, lahko pride do kemičnih opeklin, predrtja mehkega tkiva in smrti. Do resnih opeklin lahko pride v 2 urah od zaužitja. Takoj poiščite zdravniško pomoč.
- Če uporabljate zunanji polnilnik za baterije, uporabljajte samo dodatno opremo družbe Garmin, odobreno za vaš izdelek.
- Baterije zamenjajte le z ustreznimi nadomestnimi. Z uporabo drugih baterij tvegate požar ali eksplozijo. Za nakup nadomestnih baterij se obrnite na prodajalca izdelkov Garmin ali obiščite spletno mesto Garmin.
- Baterije zamenjajte le z ustreznimi nadomestnimi. Z uporabo drugih baterij tvegate požar ali eksplozijo.
- Naprave za pse ne pustite na mestu, kjer bi jo pes lahko prežvečil. Če se celica baterije predre, se lahko sprosti elektrolit, ki je lahko škodljiv za psa in lahko povzroči požar ali eksplozijo.

Opozorila o napravi

- Naprave ali baterij ne potaplajte v vodo ali druge tekočine.

- Naprave ne pustite izpostavljene viru toplote ali na visoki temperaturi, na primer na soncu v nenadzorovanem vozilu. Če želite preprečiti možnost poškodb, ob izstopu odstranite napravo iz vozila ali pa jo postavite izven neposredne sončne svetlobe, na primer v predal za drobnarije.
- Naprave ne uporabljajte izven temperaturnih obsegov, navedenih v tiskanem priročniku v embalaži izdelka.
- Če napravo shranite za dlje časa, jo shranite v temperaturnih obsekih, navedenih v tiskanem priročniku v embalaži izdelka.
- Ne uporabljajte napajalnega kabla, podatkovnega kabla in/ali napajalnika, ki ga ni odobrila ali dobavila družba Garmin.

Opozorila glede navigacije izven cest

Če lahko vaša naprava Garmin predlaga načrtovane poti izven cest za različne dejavnosti na prostem, na primer kolesarjenje, pohodništvo in vožnjo s terenskimi vozili, sledite tem smernicam, da zagotovite varno navigacijo izven cest.

- Ko sprejemate odločitve pri navigaciji izven cest, bodite vedno previdni in razumni. Naprava Garmin je zasnovana tako, da vam le predlaga pot vožnje, ni pa zamenjava za pozornost in ustrezno pripravo za dejavnosti v naravi. Ne sledite predlogom poti, če ti zahtevajo nezakonit manever ali bi vas postavili v nevarno situacijo.
- Vedno pozorno primerjajte informacije, ki so prikazane na enoti, z vsemi razpoložljivimi viri za navigacijo, vključno z znaki ter razmerami na stezi, vremenskimi razmerami in drugimi dejavniki, ki lahko vplivajo na varno navigacijo. Iz varnostnih razlogov vedno odpravite neskladja, preden nadaljujete z navigacijo, in upoštevajte postavljene znake ter razmere na poti.
- Preden se odpravite na dejavnosti v naravi, bodite vedno pozorni na učinke okolja in privzeta tveganja dejavnosti, še posebej na vpliv, ki ga lahko imajo na varnost vaše dejavnosti vreme in z njim povezani pogoji na stezi. Pred navigacijo po neznanih poteh in stezah se prepričajte, da imate ustrezno opremo in potrebščine.

Opozorila glede namestitve v vozilo

- Napravo namestite v vozilo tako, da ne zakriva voznikovega pogleda na cesto ① in ne moti upravljanja vozila, denimo volana, nožnih pedal ali prestavne ročice. Naprave ne postavite nezavarovane na armaturno ploščo vozila ②. Naprave ne postavite pred zračno blazino ali nad njo ③.

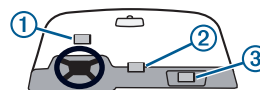

Opozorila glede navigacije po cestah

Če vaša naprava Garmin sprejema zemljevide ulic in predlaga načrtovane poti, ki sledijo cestam, upoštevajte te smernice, da zagotovite varno navigacijo na cestah.

- Vedno ravnajte razumno in vozilo upravljajte na varen način. Ne dovolite, da vas naprava med vožnjo zmoti, in bodite ves čas pozorni na vse razmere vožnje. Skrajšajte čas opazovanja zaslona enote med vožnjo.
- Med vožnjo ne vnašajte ciljev, spreminjajte nastavitve in dostopajte do funkcij, ki zahtevajo daljšo uporabo kontrolnikov naprave. Pred izvajanjem takih opravil varno ustavite vozilo v skladu s predpisi.
- Pri navigaciji pozorno primerjajte informacije, ki so prikazane na enoti, z vsemi razpoložljivimi viri za navigacijo, vključno s prometnimi znaki, zaporami cest, razmerami na cesti, prometnimi zastoji, vremenskimi razmerami in drugimi dejavniki, ki lahko vplivajo na varno vožnjo. Iz varnostnih razlogov vedno odpravite neskladja, preden nadaljujete z navigacijo, in upoštevajte postavljene znake ter razmere na poti.
- Naprava je zasnovana tako, da vam predlaga načrtovane poti. Ni pa nadomestek za voznikovo pozornost in razumnost. Ne sledite predlogom poti, če ti zahtevajo nezakonit manever ali bi vozilo postavili v nevarno situacijo.

OBVESTILO

Neupoštevanje naslednjih obvestil lahko privede do telesnih poškodb ali materialne škode ali pa lahko negativno vpliva na delovanje naprave.

Opombe o baterijah

- Za odlaganje naprave ali baterij v skladu z veljavnimi zakoni in predpisi se obrnite na lokalno službo za odstranjevanje odpadkov.

Obvestilo o sistemu GPS

Navigacijska naprava lahko deluje slabše, če jo uporabljate v bližini katere koli naprave, ki uporablja zemeljsko širokopasovno omrežje, ki je blizu frekvencam, ki jih uporablja kateri koli globalni navigacijski satelitski sistem (GNSS), na primer globalna storitev za določanje položaja (GPS). Uporaba takih naprav lahko moti prejemanje signalov GNSS.

Okoljski programi za izdelke

Informacije o programih družbe Garmin za recikliranje izdelkov in programih WEEE, RoHS, REACH ter drugih programih za skladnost si lahko ogledate na www.garmin.com/aboutGarmin/environment.

Izjava o skladnosti

Družba Garmin izjavlja, da je ta izdelek v skladu z Direktivo 2014/53/EU. Celotno besedilo izjave EU o skladnosti je na voljo na naslednjem spletnem naslovu: www.garmin.com/compliance.

Informacije o radijski povezavi VHF

Ta izdelek lahko uporabljate le na določenih radijskih frekvencah, ki se razlikujejo glede na državo uporabe. Na ročno napravo in napravo za pse lahko uporabnik namesti drugo anteno. Z drugo anteno lahko dosežete boljši sprejem radijskih signalov in višjo oddajno moč. Naprave ni dovoljeno uporabljati z antenami drugih proizvajalcev ali antenami, ki jih ni odobril Garmin. Za več podrobnosti o zmogljivosti in radijski frekvenci tega izdelka, z zakonom dovoljeni dodatni opremi in omejitvah moči v različnih državah obiščite www.garmin.com/tracking-legal.

Informacije o podatkih zemljevida

Garmin uporablja kombinacijo vladnih in zasebnih podatkovnih virov. Skoraj vsi podatkovni viri do neke mere vsebujejo netočne ali nepopolne podatke. V nekaterih državah zemljepisni podatki niso na voljo ali pa so nedopustno dragi.

Omejeno jamstvo

TO OMEJENO JAMSTVO VAM DODELJUJE DOLOČENE ZAKONSKE PRAVICE, POLEG TEGA PA IMATE MORDA TUDI DRUGE ZAKONSKE PRAVICE, KI SO ODVISNE OD ZVEZNE DRŽAVE (ALI DRŽAVE ALI POKRAJINE). DRUŽBA GARMIN NE IZKLJUČUJE, OMEJUJE ALI ODVZEMA DRUGIH ZAKONSKIH PRAVIC, KI JIH MORDA IMATE V SKLADU Z ZAKONODAJO SVOJE ZVEZNE DRŽAVE (ALI DRŽAVE ALI POKRAJINE). ZA POPOLNO RAZUMEVANJE PRAVIC SI OGLEDJTE ZAKONODAJO SVOJE ZVEZNE DRŽAVE, DRŽAVE ALI POKRAJINE.

Izdelki, ki niso namenjeni uporabi v letalih, imajo jamstvo, da bodo brez okvar materiala ali tovarniških napak eno leto od dneva nakupa. V tem obdobju bo Garmin pod lastnimi pogoji popravil ali zamenjal vse sestavne dele, ki so del običajne uporabe. Stroški za nadomestne dele ali delo pri tovrstnih popravilih in zamenjavi se ne zaračunajo stranki, če stranka prevzame stroške transporta. To omejeno jamstvo ne velja za: (i) kozmetične poškodbe, na primer praske, odrgnine in udrtine; (ii) potrošne dele, na primer baterije, razen če je do poškodb prišlo zaradi okvar materiala ali neustrezne izdelave; (iii) poškodbe, ki so posledica nesreč, zlorabe, nepravilne uporabe, vode, poplave, požara ali drugih naravnih ali zunanjih vzrokov; (iv) poškodbe, ki jih je povzročilo servisiranje oseb, ki niso pooblašteni serviserji družbe Garmin; (v) poškodbe izdelka, ki je bil prilagojen ali spremenjen brez pisnega dovoljenja družbe Garmin ali (vi) poškodbe izdelka, povezane z napajalnimi in/ali podatkovnimi kabli, ki jih ne dobavi družba Garmin. Poleg tega si Garmin pridržuje pravico do zavrnitve jamstvenih zahtevkov za izdelke ali storitve, ki so bile pridobljene in/ali uporabljane v nasprotju z zakoni katere koli države. Izdelki Garmin so namenjeni le uporabi kot pripomoček in jih ne smete uporabljati v namene, pri katerih je potrebno natančno merjenje smeri, razdalje, lokacije ali zemeljskega površja. Garmin ne jamči za natančnost ali celovitost podatkov zemljevidov za navigacijske izdelke.

To omejeno jamstvo prav tako ne velja za, kakršno koli poslabšanje delovanja katerega koli navigacijskega izdelka Garmin, ki je posledica njegove uporabe v bližini katerega koli telefona ali druge naprave, ki uporablja zemeljsko širokopasovno omrežje, ki je blizu frekvencam, ki jih uporablja kateri koli globalni navigacijski satelitski sistem (GNSS), na primer globalna storitev za določanje položaja (GPS). Prav tako za takšno poslabšanje ni odgovorna družba Garmin. Uporaba takih naprav lahko moti prejemanje signalov GNSS.

JAMSTVA IN PRAVNA SREDSTVA, NAVEDENA V TEM OMEJENEM JAMSTVU, V NAJVEČJEM OBSEGU, KI GA DOVOLJUJE VELJAVNA ZAKONODAJA, IZKLJUČUJEJO IN NADOMEŠČAJO VSA OSTALA JAMSTVA IN PRAVNA SREDSTVA, KI SO IZRAŽENA, NAKAZANA, ZAKONSKO ALI KAKO DRUGAČE DOLOČENA TER JIH DRUŽBA GARMIN IZRECNO ZAVRAČA, KAR MED DRUGIM VKLJUČUJE VSA NAKAZANA JAMSTVA GLEDE PRIMERNOSTI ZA PRODAJO ALI DOLOČEN NAMEN, ZAKONSKA PRAVNA SREDSTVA ALI DRUGE DOLOČBE. TO OMEJENO JAMSTVO VAM DODELJUJE DOLOČENE ZAKONSKE PRAVICE, POLEG TEGA PA IMATE MORDA TUDI DRUGE ZAKONSKE PRAVICE, KI SO ODVISNE OD ZVEZNE DRŽAVE ALI DRŽAVE. ČE NAKAZANIH JAMSTEV NI MOGOČE ZAVRNITI V SKLADU Z ZAKONODAJO VAŠE ZVEZNE DRŽAVE ALI DRŽAVE, JE OBDOBJE VELJAVNOSTI TAKIH JAMSTEV OMEJENO Z OBDOBJEM VELJAVNOSTI TEGA OMEJENEGA JAMSTVA. NEKATERE ZVEZNE DRŽAVE (DRŽAVE IN POKRAJINE) NE DOVOLJUJEJO OMEJITEV OBDOBJA VELJAVNOSTI NAKAZANIH JAMSTEV, ZATO ZGORNJA OMEJITEV ZA VAS MORDA NE VELJA.

DRUŽBA GARMIN V PRIMERU ZAHTEVKA ZARADI KRŠITVE GARANCIJSKIH OBVEZNOSTI V NOBENEM PRIMERU NI ODGOVORNA ZA NAKLJUČNO, POSEBNO, POSREDNO ALI POSLEDIČNO ŠKODO, KI IZHAJA IZ UPORABE, NEPRAVILNE UPORABE ALI NEZMOŽNOSTI UPORABE IZDELKA ALI OKVAR IZDELKA. NEKATERE ZVEZNE DRŽAVE (TER DRŽAVE IN POKRAJINE) NE DOVOLJUJEJO IZKLJUČITVE NAKLJUČNE ALI POSLEDIČNE ŠKODE, ZATO ZGORNJE OMEJITVE ZA VAS MORDA NE VELJAJO.

Če v obdobju veljavnosti jamstva predložite zahtevek za jamstveni servis v skladu s tem omejenim jamstvom, družba Garmin po lastni presoji (i) popravi napravo z novimi ali že uporabljenimi deli, ki izpolnjujejo standarde kakovosti družbe Garmin, (ii) nadomesti napravo z novo ali obnovljeno napravo, ki izpolnjuje standarde kakovosti družbe Garmin, ali (iii) zamenja napravo za celotno povračilo stroškov nakupa. TO JE VAŠE EDINO IN IZKLJUČNO PRAVNO SREDSTVO V PRIMERU KRŠITVE JAMSTVENIH DOLOČIL. Obdobje veljavnosti jamstva za popravljene ali nadomeščene naprave je 90 dni. Če za poslano enoto še vedno velja izvirno jamstvo, novo jamstvo velja 90 dni ali do konca izvirnega enoletnega jamstva, pri čemer se upošteva daljše obdobje.

Preden predložite zahtevek za jamstveni servis, si oglejte spletne vire za pomoč, ki so na voljo na spletnem naslovu support.garmin.com. Če naprava po uporabi teh sredstev še vedno ne deluje pravilno, se obrnite na pooblaščen servis družbe Garmin v državi nakupa ali sledite navodilom na spletnem naslovu support.garmin.com za uveljavljanje jamstvenega servisa. Če ste v Združenih državah, lahko pokličete tudi telefonsko številko 1-800-800-1020.

Če želite predložiti zahtevek za jamstveni servis zunaj države nakupa, družba Garmin zaradi različnih ponudb izdelka ter veljavnih standardov, zakonov in predpisov ne more zagotoviti, da bodo deli in izdelki, potrebni za

popravilo ali nadomestitev izdelka, na voljo. V tem primeru lahko družba Garmin po lastni presoji in v skladu z veljavnimi zakoni popravi ali nadomesti izdelek s primerljivimi izdelki in deli družbe Garmin ali zahteva, da izdelek pošljete pooblaščenemu servisu družbe Garmin v državi nakupa ali pooblaščenemu servisu družbe Garmin v drugi državi, ki lahko opravi servis izdelka, pri čemer ste odgovorni za izpolnitev skladnosti z vsemi veljavnimi zakoni in predpisi o uvozu in izvozu ter plačilo vseh carin, davka na dodano vrednost, stroškov pošiljanja in drugih s tem povezanih davkov in prispevkov. V nekaterih primerih družba Garmin in prodajalci njenih izdelkov morda ne bodo mogli opraviti servisa izdelka v državi, ki ni država nakupa, ali vam vrniti popravljene ali nadomeščene izdelke v to državo zaradi standardov, zakonov ali predpisov, ki veljajo v njej.

Nakupi v spletnih dražbah: potrdila o spletnih dražbah niso sprejeta kot potrditev jamstva. Da bi pridobili jamstveni servis, potrebujete original ali kopijo računa izvirnega prodajalca. Garmin ne bo nadomestil manjkajočih sestavnih delov iz kompletov, ki ste jih kupili na spletni dražbi.

Mednarodni nakupi: za nakupe izven Združenih držav je, odvisno od države, morda na voljo ločeno jamstvo, ki ga zagotovijo mednarodni prodajalci. V tem primeru jamstvo zagotovi lokalni prodajalec v državi nakupa, ki tudi zagotovi lokalni servis za napravo. Jamstva prodajalca veljajo samo na območjih predvidene prodaje.

Důležité bezpečnostní informace a informace o produktu

VAROVÁNÍ

Pokud nebudete věnovat pozornost následujícím varováním, můžete se vystavit nebezpečí nehody nebo kolize, která může vést ke smrti nebo vážnému zranění.



Varování před nepozorností

Toto zařízení je navrženo tak, aby při správném používání zvyšovalo přehled o situaci na silnici. Při nesprávném použití může displej zařízení odvést vaši pozornost, což může mít za následek nehodu, která může vést ke smrti nebo vážnému zranění. Informace zobrazené na zařízení kontrolujte jedním pohledem. Vždy věnujte pozornost okolí, nesledujte dlouze displej zařízení ani svoji pozornost jeho sledováním nerozptylujte. Soustředění na displej může způsobit, že přehlédnete překážky či nebezpečné situace.

Upozornění k používání baterií

V obojku lze používat vyměnitelnou lithium-iontovou baterii. V přenosném zařízení lze používat lithium-iontovou baterii, vyměnitelné alkalické baterie nebo baterie NiMH. Další informace o typu baterie používaném v konkrétním modelu přenosného zařízení naleznete v návodu k obsluze.

Pokud byste se neřídili těmito pokyny, mohlo by dojít ke zkrácení životnosti baterie nebo k nebezpečí poškození zařízení, požáru, chemickému spálení, k vytečení elektrolytu nebo k úrazu.

- Zařízení ani baterie nerozebírejte, neupravujte, znovu nevyrobíte, nepropichujte ani nepoškozujte.
- Zařízení ani baterie nesmějí přijít do styku s ohněm a nesmějí být vystaveny výbuchu ani jinému riziku.
- K vyjmutí vyjímatelných baterií nepoužívejte ostré předměty.
-  **BATERIE UDRŽUJTE MIMO DOSAH DĚTÍ.**
-  **BATERIE NIKDY NEVKLÁDEJTE DO ÚST.** Polknutí může způsobit chemické spálení, perforaci měkkých tkání nebo smrt. Velmi vážné spálení se mohou vyskytnout během 2 hodin po pozření. Okamžitě vyhledejte lékařskou pomoc.
- Pokud používáte externí nabíječku baterií, používejte pouze příslušenství společnosti Garmin schválené pro váš produkt.
- Baterie vyměňujte pouze za odpovídající náhradní baterii. Použití jiných typů baterií představuje riziko požáru nebo výbuchu. Chcete-li zakoupit náhradní baterii, navštivte prodejce Garmin nebo webové stránky Garmin.
- Baterie vyměňujte pouze za odpovídající náhradní baterii. Použití jiných typů baterií představuje riziko požáru nebo výbuchu.
- Zařízení pro psy nenechávejte tam, kde by měl pes příležitost je žvýkat. V případě proděravění baterie může vytéci elektrolyt, který může psovi způsobit zranění a představovat riziko požáru nebo výbuchu.

Varování týkající se zařízení

- Neponořujte zařízení ani baterie do vody nebo jiné kapaliny.

- Nevystavujte zařízení působení tepelného zdroje a nenechávejte ho na místech s vysokou teplotou, například na slunci v opuštěném vozidle. Chcete-li se vyhnout možným škodám, odstraňte zařízení z vozidla a nenechávejte ho na místech vystaveným přímému slunečnímu záření, například na palubní desce.
- Zařízení neprovazujte při teplotách mimo rozmezí, která jsou uvedena v tištěném návodu, který je součástí balení produktu.
- Je-li třeba zařízení uchovávat delší dobu, skladujte ho při teplotách uvedených v tištěném návodu, který je součástí balení produktu.
- Nepoužívejte napájecí kabel, datový kabel a/nebo napájecí adaptér, který není schválen nebo dodán společností Garmin.

Varování pro navigaci mimo silnice

Dokáže-li vaše zařízení Garmin navrhnout trasy mimo silnice pro různé venkovní aktivity, např. cyklistiku, turistiku a univerzální terénní vozidla, zajistěte bezpečnou navigaci mimo silnice podle těchto pokynů.

- Při rozhodování o navigaci mimo silnice vždy spoléhejte na svůj nejlepší úsudek a řiďte se vlastním zdravým rozumem. Zařízení Garmin je sestaveno tak, aby navrhovalo pouze možné trasy. Neslouží jako náhrada pozornosti a pečlivé přípravy na venkovní aktivity. Nesledujte návrhy tras, pokud tyto návrhy obsahují protizákonný kurz, nebo by vás zavedly do nebezpečné situace.
- Vždy pečlivě srovnávejte informace zobrazené v zařízení se všemi ostatními zdroji navigace, včetně turistických značek, situace na cestě, aktuálního počasí a dalších faktorů, které mohou ovlivnit bezpečnost během navigace. Z bezpečnostních důvodů vždy před pokračováním v cestě vyřešte veškeré nesrovnalosti a podříďte se místnímu značení a situaci.
- Před zahájením aktivit mimo silnice mějte vždy na paměti možné dopady na životní prostředí a vlastní rizika aktivity, především možný vliv počasí a situace na cestě související s počasím na bezpečnost aktivity. Před navigací po neznámých cestách a stezkách se ujistěte, že pro aktivitu máte správnou výbavu a příslušenství.

Varování týkající se instalace ve vozidle

- Instalujete-li zařízení ve vozidle, bezpečně ho umístěte tak, aby nepřekáželo řidiči ve výhledu na silnici ① nebo nezasahovalo do prvků pro řízení vozidla, jako jsou volant, pedály nebo řadicí páka. Neumísťujte zařízení na palubní desku ② vozidla. Neumísťujte zařízení před ani nad airbagy ③.

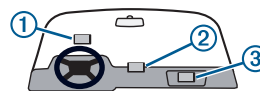

Varování pro navigaci po ulicích

Dokáže-li vaše zařízení Garmin přijmout mapy ulic a navrhout trasy, které sledují silnice, zajistěte bezpečnou navigaci na silnicích podle těchto pokynů.

- Vždy se řiďte svým nejlepším úsudkem a obsluhujte vozidlo bezpečným způsobem. Nedovoďte, aby zařízení odpoutávalo vaši pozornost a neustále se plně věnujte řízení. Během řízení omezte čas sledování obrazovky zařízení na minimum.
- Během řízení nezadávejte nové destinace, neměňte nastavení ani nepoužívejte jakékoli funkce, které vyžadují delší používání ovládacích prvků zařízení. Dříve než se pustíte do podobných úkonů, zaparkujte bezpečným a předepsaným způsobem.
- Během jízdy za pomoci navigace pečlivě srovnávejte informace zobrazené v zařízení se všemi ostatními zdroji navigace, včetně místního značení, uzávěrek cest, dopravní situace, zhušťování dopravy, aktuálního počasí a dalších faktorů, které by mohly ovlivnit bezpečnost řízení. Z bezpečnostních důvodů vždy před pokračováním v cestě vyřešte veškeré nesrovnalosti a podívejte se místnímu značení a situaci.
- Zařízení je sestaveno tak, aby navrhovalo možné trasy. Zařízení nemůže nahradit nutnost řidičovy pozornosti a zdravého úsudku. Nesledujte návrhy tras, pokud tyto návrhy obsahují nezákonný manévr, nebo by mohly uvést vozidlo do nebezpečné situace.

OZNÁMENÍ

Pokud nebudete věnovat pozornost následujícím oznámením, vystavujete se riziku zranění či poškození majetku nebo negativního dopadu na funkci zařízení.

Oznámení o bateriích

- Informace o likvidaci zařízení/baterií v souladu s platnými místními zákony a nařízeními získáte u místního střediska pro likvidaci odpadů.

Oznámení GPS

Navigační zařízení může vykazovat snížený výkon v blízkosti zařízení využívajících pozemní širokopásmovou síť na podobných kmitočtech jako globální satelitní navigační systémy GNSS (Global Navigation Satellite System), např. systém GPS (Global Positioning Service). Použití těchto zařízení může narušit příjem signálů GNSS.

Produktové ekologické programy

Informace o programu recyklace produktů Garmin a o programech WEEE, RoHS, REACH a dalších vyhovujících programech naleznete na adrese www.garmin.com/aboutGarmin/environment.

Prohlášení o shodě

Společnost Garmin tímto prohlašuje, že produkt odpovídá požadavkům směrnice 2014/53/EU. Úplné znění prohlášení o shodě pro EU je k dispozici na následující internetové adrese: www.garmin.com/compliance.

Informace o vysílání VHF

Tento produkt je povoleno používat pouze v určitých vysílacích pásmech, která se liší v závislosti na zemi použití. Přenosné zařízení a modul pro psa umožňují, aby v nich uživatel nainstaloval jinou anténu. Výměna antény může způsobit vyšší výkon vysílání a silnější záření. Je zakázáno používat zařízení s anténou třetí strany nebo s anténou, kterou neschválila společnost Garmin. Na webové stránce www.garmin.com/tracking-legal naleznete podrobnosti o výkonu a rádiových frekvencích tohoto produktu, povoleném příslušenství a omezení záření v různých zemích.

Informace o mapových datech

Společnost Garmin využívá kombinaci státních a soukromých zdrojů dat. Téměř všechny zdroje dat obsahují určitá nepřesná nebo neúplná data. Kompletní a přesná mapová data nejsou v některých zemích vůbec k dispozici nebo jsou nepřiměřeně nákladná.

Omezená záruka

TATO ZÁRUKA VÁM POSKYTUJE SPECIFICKÁ ZÁKONNÁ PRÁVA. MŮŽETE MÍT I JINÁ ZÁKONNÁ PRÁVA, KTERÁ SE MOHOU V RŮZNÝCH STÁTECH LIŠIT (NEBO ZEMÍCH ČI PROVINCIÍCH). SPOLEČNOST GARMIN NEVYLUČUJE, NEOMEZUJE ANI NEPŘERUŠUJE PLATNOST JINÝCH ZÁKONNÝCH PRÁV, KTERÁ MŮŽETE MÍT NA ZÁKLADĚ ZÁKONŮ VE VAŠEM STÁTĚ (NEBO ZEMI ČI PROVINCIII). K PLNÉMU POROZUMĚNÍ SVÝM PRÁVŮM SI PROSTUDUJTE ZÁKONY VAŠEHO STÁTU, ZEMĚ NEBO PROVINCE.

Na neletecké produkty je poskytována záruka, že budou bez vad materiálu a zpracování po dobu jednoho roku od data zakoupení. Společnost Garmin si vyhrazuje výhradní právo opravit nebo vyměnit jakoukoli součást, která při běžném používání selže. Náklady za práci a opravy a výměnu dílů nebudou účtovány zákazníkovi s výhradou, že zákazník bude zodpovědný za jakékoli přepravní náklady. Tato omezená záruka se nevztahuje na: (i) kosmetické vady jako poškrábání, odření a promáčknutí; (ii) spotřební součásti, jako baterie, pokud nedošlo k poškození v důsledku vady materiálu nebo zpracování; (iii) poškození způsobené nehodou, nedbalostí, nesprávným používáním, vodou, záplavou, ohněm nebo jinými přírodními živly a vnějšími vlivy; (iv) poškození způsobené provozováním služeb poskytovatelem neautorizovaným společností Garmin; (v) poškození produktu, který byl upraven nebo změněn bez písemného svolení společnosti Garmin, nebo (vi) poškození produktu, který byl připojen ke zdroji napájení a/nebo k datovým kabelům, které nejsou dodávány společností Garmin. Společnost Garmin si navíc vyhrazuje právo odmítnout reklamační nároky na produkty nebo služby, které byly získány nebo jsou používány v rozporu se zákony jakékoli země. Produkty společnosti Garmin slouží jako pomůcka a nesmí se používat k jakýmkoli účelům vyžadujícím přesné měření směru, vzdálenosti, pozice nebo místopisu. U navigačních produktů společnost Garmin neposkytuje záruku na přesnost nebo úplnost mapových dat.

Tato omezená záruka se nevztahuje na a společnost Garmin není zodpovědná za jakékoli snížení výkonu navigačního zařízení Garmin způsobené jeho použitím v blízkosti telefonů nebo jiných zařízení využívajících pozemní širokopásmovou síť na podobných kmitočtech jako globální satelitní navigační systémy GNSS (Global Navigation Satellite System), např. systém GPS (Global Positioning Service). Použití těchto zařízení může narušit příjem signálů GNSS.

V MAXIMÁLNÍM ROZSAHU POVOLENÉM PŘÍSLUŠNÝMI ZÁKONY, ZÁRUKY A NÁHRADY UVEDENÉ V TĚTO OMEZENÉ ZÁRUCE JSOU VÝHRADNÍ A NAHRAZUJÍ VŠECHNY OSTATNÍ ZÁRUKY A NÁHRADY. SPOLEČNOST GARMIN SE VÝSLOVNĚ ZŘÍKÁ VŠECH OSTATNÍCH ZÁRUK A NÁHRAD, AŽ JIŽ VYJÁDŘENÝCH, PŘEDPOKLÁDANÝCH, ZÁKONNÝCH NEBO JAKÝCHKOLI JINÝCH ZEJMÉNA VŠECH PŘEDPOKLÁDANÝCH ZÁRUK OBCHODOVATELNOSTI ČI VHODNOSTI PRO URČITÝ ÚČEL, ZÁKONNÝCH NÁHRAD A PODOBNĚ. TATO ZÁRUKA VÁM POSKYTUJE SPECIFICKÁ ZÁKONNÁ PRÁVA. MŮŽETE MÍT I JINÁ ZÁKONNÁ PRÁVA, KTERÁ SE MOHOU V RŮZNÝCH STÁTECH A ZEMÍCH LIŠIT. POKUD NENÍ MOŽNÉ ZŘEKNOUT SE PŘEDPOKLÁDANÝCH ZÁRUK NA ZÁKLADĚ ZÁKONŮ VE VAŠEM STÁTĚ (NEBO ZEMI ČI PROVINCIII), JE DOBA TRVÁNÍ TĚCHTO ZÁRUK OMEZENA NA DOBU TRVÁNÍ TĚTO OMEZENÉ ZÁRUKY. V NĚKTERÝCH STÁTECH (NEBO ZEMÍCH ČI PROVINCIÍCH) NENÍ POVOLENO OMEZENÍ DOBY PŘEDPOKLÁDANÝCH ZÁRUK, V TAKOVÉM PŘÍPADĚ SE VÁS VÝŠE UVEDENÉ OMEZENÍ NETÝKÁ.

POKUD JDE O NÁROKY UČINĚNÉ V SOUVISLOSTI S PORUŠENÍM ZÁRUKY, SPOLEČNOST GARMIN NENÍ V ŽÁDNÉM PŘÍPADĚ ODPOVĚDNÁ ZA JAKÉKOLI NÁHODNÉ, ZVLÁŠTNÍ, NEPŘÍMÉ NEBO NÁSLEDNÉ ŠKODY ZPŮSOBENÉ POUŽÍVÁNÍM, NESPRÁVNÝM POUŽÍVÁNÍM NEBO NEMOŽNOSTÍ POUŽÍT TENTO VÝROBEK NEBO ŠKODY ZPŮSOBENÉ VADOU VÝROBKU. V NĚKTERÝCH STÁTECH (A ZEMÍCH NEBO PROVINCIÍCH) NENÍ POVOLENO VYLOUČENÍ ODPOVĚDNOSTI ZA NÁHODNÉ NEBO NÁSLEDNÉ ŠKODY, V TAKOVÉM PŘÍPADĚ SE VÁS VÝŠE UVEDENÉ OMEZENÍ ODPOVĚDNOSTI NETÝKÁ.

Pokud v záruční lhůtě vznesete požadavek na záruční opravu v souladu s touto omezenou zárukou, společnost Garmin dle vlastního uvážení: (i) opraví zařízení s použitím nových nebo dříve použitých dílů splňujících standardy kvality společnosti Garmin, (ii) vymění zařízení za nové nebo opravené zařízení splňující standardy kvality společnosti Garmin, nebo (iii) nabídne plnou náhradu nákupní ceny. TENTO NÁROK BUDE VAŠÍM JEDINÝM A VÝLUČNÝM NÁROKEM PŘI JAKÉMKOLI PORUŠENÍ ZÁRUKY. Na opravená nebo vyměněná zařízení je poskytována 90denní záruka. Pokud odeslaná jednotka stále podléhá původní záruce, poté bude nová záruka 90 dní nebo bude pokračovat do konce původní jednoleté záruky, podle toho, které doba bude delší.

Než požádáte o záruční opravu, vyhledejte prosím nejprve pomoc v naší online nápovědě na webových stránkách support.garmin.com. Jestliže vaše zařízení po využití těchto zdrojů stále nefunguje správně, kontaktujte autorizovaný servis společnosti Garmin v zemi, ve které jste výrobek zakoupili, a požádejte o záruční opravu podle pokynů na webových stránkách support.garmin.com. Pokud se nacházíte v USA, můžete také zavolat na telefonní číslo 1-800-800-1020.

Pokud chcete požádat o záruční opravu v jiné zemi, než je země, ve které jste výrobek zakoupili, společnost Garmin nemůže zaručit dostupnost dílů a produktů potřebných

k opravě nebo výměně vašeho výrobku z důvodu odlišnosti produktových nabídek a příslušných norem, zákonů a předpisů. V takovém případě společnost Garmin může podle svého uvážení a platných zákonů, opravit nebo vyměnit váš výrobek za porovnatelný výrobek nebo díl Garmin nebo vás požádat o odeslání vašeho výrobku do autorizovaného servisu společnosti Garmin v zemi, ve které jste výrobek zakoupili, nebo do autorizovaného servisu společnosti Garmin v jiné zemi, ve které lze provést opravu vašeho výrobku, přičemž nesete odpovědnost za dodržování platných zákonů týkajících se importu a exportu, úhrady celních poplatků, DPH, přepravy a ostatních souvisejících daní a poplatků. Z důvodu platných norem, zákonů a předpisů v dané zemi společnost Garmin a její prodejci nemusí být v některých případech schopni poskytnout servis, výměnu nebo opravu výrobku v jiné zemi, než je země, ve které byl výrobek zakoupen.

Zakoupení v online aukci: Potvrzení z online aukce nejsou k ověření záruky přijímány. Chcete-li uznat záruční opravu, je nutný originál nebo kopie původní účtenky od původního prodejce produktů. Společnost Garmin neposkytne náhradu za chybějící součásti z jakéhokoli balení zakoupeného prostřednictvím online aukce.

Zakoupení v jiném státě: Na zařízení zakoupená mimo území USA může být poskytnuta samostatná záruka mezinárodními distributory v závislosti na zemi zakoupení. Pokud je to možné, je tato záruka poskytována místním vnitrostátním distributorem a tento distributor také zajišťuje místní servis zařízení. Záruky distributora jsou platné pouze na území předpokládané distribuce.

Fontos biztonsági és terméktudnivalók

FIGYELMEZTETÉS!

A következő figyelmeztetések figyelmen kívül hagyása halálos vagy súlyos sérüléssel járó balesetet vagy karambolt eredményezhet.

Elterelésre vonatkozó figyelmeztetés

Az eszköz megfelelő használat esetén a helyzetfelismerés javítására szolgál. Nem megfelelő használat esetén a kijelző elvonhatja a figyelmet, ami súlyos személyi sérülést vagy halált okozó balesethez is vezethet. Csak egy pillantás erejéig tekintse meg az eszközön megjelenő információkat. Mindig figyeljen a környezetére – ne nézze hosszabb ideig a kijelzőt, és ne hagyja, hogy a kijelző elvonja a figyelmet. A kijelzőre koncentrálna előfordulhat, hogy nem sikerül elkerülnie az akadályokat vagy veszélyeket.

Figyelmeztetés az akkumulátorral kapcsolatban

A nyakörvkészülék lítium-ion akkumulátorkészlettel használható. A kézi készülék lítium-ion akkumulátorkészlettel, valamint cserélhető alkáli és NiMH akkumulátorokkal használható. Az adott kézi készüléktípusban használatos akkumulátortípusra vonatkozó további információkért tekintse meg a kézi készülék műszaki adatait a kézikönyvben.

Ezen előírások be nem tartása megrövidítheti az elemek élettartamát, károsíthatja a készüléket, tüzet, vegyszermarást, elektrolitszivárgást és/vagy személyi sérülést okozhat.

- Ne szerelje szét, ne alakítsa át, ne kísérelje meg átépíteni, illetve ne lyukassza ki a készüléket vagy az akkumulátorokat, továbbá ne tegyen kárt azokban.
- Ne tegye ki a készüléket és az akkumulátorokat tűznek, robbanásnak vagy egyéb veszélyeknek.
- A cserélhető akkumulátorokat ne távolítsa el éles tárggyal.

GYERMEKEKTŐL TARTSA TÁVOL AZ AKKUMULÁTOROKAT.

SOHA NE VEGYE SZÁJÁBA AZ

AKKUMULÁTOROKAT. Az elemek lenyelése kémiai égést, légyszövet perforációt és halált okozhat. A lenyelést követő 2 órán belül súlyos égés jelentkezhet. Azonnal kérjen orvosi segítséget.

- Ha külső akkumulátortöltőt használ, csak a termékhez jóváhagyott Garmin tartozékot használja.
- Az akkumulátorokat csak megfelelő csereakkumulátorokra cserélje ki. Egyéb akkumulátorok használata tűz- és robbanásveszélyes. Csereakkumulátort a Garmin márkakereskedőnél vagy a Garmin weboldalán vásárolhat.
- Az akkumulátorokat csak megfelelő csereakkumulátorokra cserélje ki. Egyéb akkumulátorok használata tűz- és robbanásveszélyes.
- Soha ne hagyja a kutyakészüléket olyan helyen, ahol egy kutya megrághatja. Az akkumulátor kilyukasztása esetén elektrolit folyhat ki, amely árthat a kutyának, és tüzet vagy robbanást okozhat.

A készülékkel kapcsolatos figyelmeztetések

- Ne merítse a készüléket és az akkumulátorokat vízbe vagy egyéb folyadékokba.
- Ne hagyja a készüléket hőforrásnak kitett vagy magas hőmérsékletű helyen, például felügyelet nélkül hagyott járműben, napfénynek kitéve. A potenciális sérülés megelőzése érdekében kiszálláskor vegye ki a készüléket a járműből, vagy tárolja közvetlen napfénytől védett helyen, például a kesztyűtartóban.
- Ne használja a terméket a csomagban található, nyomtatott kézikönyvben feltüntetett hőmérséklet-tartományon kívül.
- A készülék hosszú ideig tartó tárolása esetén a tárolás minden esetben a csomagban található, nyomtatott kézikönyvben feltüntetett hőmérséklet-tartományon belül történjen.
- Soha ne használjon a Garmin által nem jóváhagyott vagy nem a Garmin által biztosított tápkábelt, adatkábelt és/vagy áramadaptert.

Terepen történő navigálásra vonatkozó figyelmeztetések

Amennyiben Garmin készüléke a terepen történő navigálást is támogatja különböző szabadtéri tevékenységekhez (pl. kerékpározás, túrázás vagy terepjárával való közlekedés), a biztonságos terepen történő navigálás érdekében tartsa be a következő irányelveket.

- A terepen történő navigáció során minden esetben a legjobb tudása szerint és józan ésszel hozza meg a döntéseket. A Garmin készülék rendeltetése mindössze annyi, hogy útvonaljavaslatokat adjon. Nem helyettesíti az odafigyelést és a szabadtéri tevékenységre történő megfelelő felkészülést. Ne tartsa be az útvonaljavaslatokat, ha az törvénytelen útvonalat javasol, vagy nem biztonságos helyzetet teremtene.
- Navigálás közben figyelmesen hasonlítsa össze a készüléken megjelenő információt az összes rendelkezésre álló navigációs forrás adataival, pl. közúti táblák, útviszonyok, időjárás viszonyok és minden egyéb olyan tényező, melyek hatással lehetnek a biztonságára a navigálás során. Biztonsági okokból a navigálás folytatása előtt minden esetben találjon megoldást az ellentmondásokra, és figyeljen oda a közlekedési táblákra és az útviszonyokra.
- Minden esetben tartsa szem előtt a környezeti hatásokat és a tevékenység kockázatait, mielőtt terepen végzett tevékenységbe kezdene, különös tekintettel arra, hogy az időjárás és az időjárással kapcsolatos útviszonyok milyen hatással lehetnek a biztonságára a tevékenység során. Mielőtt ismeretlen ösvényeken vagy utakon kezdene navigálni, biztosítsa, hogy megfelelő felszereléssel és ellátmánnyal rendelkezzen.

A járműbe történő beszerelésre vonatkozó figyelmeztetések

- Amikor járműbe szereli a készüléket, ne helyezze olyan helyre, ahol a készülék akadályozza a vezető szabad kilátását ①, illetve a jármű vezérlőinek (pl. kormány, pedálok, váltó) kezelését. Ne helyezze rögzítés nélkül a jármű műszerfalára ②. Ne helyezze a készüléket légszák elé vagy fölé ③.

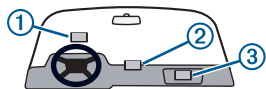

Utcai navigációra vonatkozó figyelmeztetések

Amennyiben Garmin készüléke utcatérképeket is elfogad, illetve útvonaltervezésre is képes, a biztonságos közúti navigáció érdekében tartsa be a következő irányelveket.

- A járművet legjobb tudása szerint, biztonságosan vezesse. Ügyeljen, hogy vezetés közben ne vonja el figyelmét a készülék, és mindig vegye figyelembe az összes forgalmi körülményt. A vezetés közben próbáljon minimális figyelmet fordítani a készülékre.
- Ne adjon meg célállomást, ne módosítsa a beállításokat, illetve ne keressen funkciókat, ha ehhez vezetés közben hosszabb ideig kell használni a készülék kezelőszerveit. Álljon félre biztonságos és megengedett módon az ilyen műveletek elvégzéséhez.
- Navigálás közben gondosan hasonlítsa össze a készüléken megjelenő információt az összes rendelkezésre álló navigációs forrás adataival, pl. a közúti jelzésekkel, útlezárásokkal, útviszonyokkal, forgalmi akadályokkal, időjárási viszonyokkal és a vezetés közben a biztonságot esetlegesen befolyásoló más tényezőkkel. Biztonsági okokból a navigálás folytatása előtt minden esetben találjon megoldást az ellentmondásokra, és figyeljen oda a közlekedési táblákra és az útviszonyokra.
- A készülék rendeltetése, hogy útvonaljavaslatokat adjon. Nem helyettesíti a vezető figyelmét és megalapozott döntését. Ne kövesse az útvonaljavaslatot, ha az szabályszegő manővert tartalmaz, vagy veszélyeztetné a jármű biztonságát.

ÉRTESÍTÉS

A következő óvintézkedések be nem tartása személyi sérülést vagy anyagi kárt okozhat, illetve negatívan befolyásolja a készülék működését.

Nyilatkozatok az akkumulátorral kapcsolatban

- A készülék és az akkumulátor a hatályos törvényeknek és szabályoknak megfelelő leselejtezése érdekében forduljon a helyi hulladékfeldolgozó intézményhez.

GPS megjegyzés

A navigációs eszköz gyengébb teljesítményt mutathat, ha a közelben más, bármely globális navigációs műholdas rendszer (GNSS) által használt frekvenciához közeli frekvenciát használó földfelszíni sugárzású hálózatot használó eszközök találhatók (pl. GPS). Az ilyen eszközök használata gyengítheti a GNSS-jelek vételi minőségét.

A termék környezeti programjai

A Garmin termékek újrahasznosítási programját a WEEE, RoHS, REACH, és más megfelelőségi programokkal együtt a www.garmin.com/aboutGarmin/environment webcímen találja.

Megfelelőségi nyilatkozat

A Garmin ezennel kijelenti, hogy a termék megfelel a 2014/53/EU irányelv előírásainak. Az EU megfelelőségi nyilatkozat teljes szövege a következő webhelyen tekinthető meg: www.garmin.com/compliance.

A VHF rádióval kapcsolatos információk

A jelen termék csak a meghatározott rádiófrekvenciákkal használható, amelyek a használat országától függően eltérőek lehetnek. A kézi készülék és a kutyaeszköz lehetővé teszi a felhasználó számára egy eltérő antenna felszerelését. Az antenna cseréje a rádióteljesítmény javulásához és magasabb kisugárzott teljesítményhez vezethet. A készüléket tilos harmadik féltől származó, illetve a Garmin által nem jóváhagyott antennával használni. A termék teljesítményével és a rádiófrekvenciával kapcsolatos részletekért, jogszerű kiegészítőkért és az egyes országokra vonatkozó teljesítménykorlátozásokért látogasson el a www.garmin.com/tracking-legal weboldalra.

Térképadatok

Garmin kormányzati és magán adatforrásokat egyaránt használ. Gyakorlatilag minden adatforrás tartalmaz pontatlan vagy nem teljes adatot. Egyes országokban a teljes és pontos térképi információ vagy nem áll rendelkezésre, vagy csak riasztóan magas áron.

Korlátozott garancia

A JELEN KORLÁTOZOTT GARANCIA MEGHATÁROZOTT JOGOKKAL RUHÁZZA FEL ÖNT, MELYEK MELLETT EGYÉB, ÁLLAMONKÉNT (ILLETVE ORSZÁGONKÉNT VAGY MEGYÉNKÉNT) ELTÉRŐ JOGOKKAL IS RENDELKEZHET. A GARMIN NEM ZÁRJA KI, KORLÁTOZZA VAGY FÜGGESZTI FEL AZ ÖN ÁLLAMÁNAK (ORSZÁGÁNAK VAGY MEGYÉJÉNEK) TÖRVÉNYEI ÉRTELMEBEN ÖNT MEGILLETŐ EGYÉB JOGOKAT. JOGAINAK TELJES KÖRŰ MEGÉRTÉSÉHEZ TÁJÉKOZÓDJON AZ ÁLLAMÁBAN, ORSZÁGÁBAN VAGY MEGYÉJÉBEN ÉRVÉNYES JOGSZABÁLYOKRÓL.

A nem repüléssel kapcsolatos termékek minden anyag- vagy gyártási hiba tekintetében a beszerzés dátumától számított egyéves garanciával rendelkeznek. Ezen időszakon belül a Garmin saját döntése alapján gondoskodik a normál használat során meghibásodott alkatrészek javításáról vagy cseréjéről. Ilyen esetben a vásárlót alkatrész- és munkaköltség nem, kizárólag az esetleges szállítási költségek terhelik. Ez a korlátozott garancia nem vonatkozik a következőkre: (i) esztétikai sérülés, azaz karcok, bevágások és horpadások; (ii) fogyóeszközök, azaz akkumulátorok és elemek, kivéve ha a termék meghibásodása anyag- vagy kidolgozási hiba következménye; (iii) baleset, rongálás, nem megfelelő használat, vízkár, árvíz, tűzvész vagy egyéb természeti vagy külső ok következtében fellépő károk; (iv) ha a kár oka szervizelés, amelyet nem a Garmin hivatalos szervize végzett; (v) ha a Garmin írásos engedélye nélkül módosított termékben keletkezett kár, vagy (vi) ha a károsodott termék csatlakoztatva volt áramforráshoz és/ vagy ha a felhasznált adatkábeleket nem a Garmin biztosította. Ezen felül a Garmin fenntartja a jogot a garanciakövetelés visszautasítására bármely ország törvényeit megsértve beszerzett, illetve használt termékek vagy szolgáltatások esetén. A Garmin termékek kizárólag segédeszközként alkalmazhatók, és nem használhatók irány, távolság, helyek vagy topográfia pontos meghatározására. A navigációs termékek esetében a Garmin nem vállal garanciát a térképadatok pontosságáért és teljességéért.

A korlátozott garancia nem vonatkozik továbbá bármely Garmin navigációs termék teljesítményének gyengülésére, amennyiben az amiatt következett be, hogy a terméket olyan mobil készülék vagy más eszköz közelében használták, amely a globális navigációs műholdas rendszer (GNSS) által használt frekvenciához közeli frekvencián működő (pl. GPS) földfelszíni sugárzású hálózatot használ; ennek megfelelően a Garmin nem vállal felelősséget az ilyen esetekért. Az ilyen eszközök használata gyengítheti a GNSS-jelek vételi minőségét.

A HATÁLYOS TÖRVÉNYEK ÁLTAL MAXIMÁLISAN MEGENGEDETT MÉRTÉKIG A JELEN KORLÁTOZOTT GARANCIA ÁLTAL MAGÁBAN FOGLALT VÁLLALÁSOK KIZÁRÓLAGOSAK ÉS FELÜLÍRNASZ MINDEN EGYÉB VÁLLALÁST, ÉS A GARMIN KIFEJEZETLEN KIZÁR MINDEN EGYÉB VÁLLALÁST, LEGYEN SZÓ KIFEJEZETTRŐL, HALLGATÓLAGOSRÓL, A TÖRVÉNY ÁLTAL SZABÁLYOZOTTRÓL VAGY EGYÉBRŐL, IDEÉRTVE, DE NEM KIZÁRÓLAG BÁRMELY, ÉRTÉKESÍTÉSRE VAGY AZ ADOTT FELHASZNÁLÁSI CÉLRA VALÓ ALKALMASSÁGOT, VÁLLALÁST VAGY EGYÉB GARANCIÁT. A JELEN KORLÁTOZOTT GARANCIA MEGHATÁROZOTT JOGOKKAL RUHÁZZA FEL ÖNT, MELYEK MELLETT EGYÉB, ÁLLAMONKÉNT ÉS ORSZÁGONKÉNT ELTÉRŐ JOGOKKAL IS RENDELKEZHET. AMENNYIBEN AZ ÖN ÁLLAMÁNAK VAGY ORSZÁGÁNAK JOGSZABÁLYAI ÉRTELMEBEN A HALLGATÓLAGOS GARANCIÁKRÓL NEM LEHET LEMONDANI, ÚGY AZ ILYEN GARANCIÁK IDŐTARTAMA A JELEN KORLÁTOZOTT GARANCIA IDŐTARTAMÁRA KORLÁTOZÓDIK. NÉHÁNY ÁLLAMBAN (ÉS ORSZÁGBAN VAGY MEGYÉBEN) NEM MEGENGEDETT A HALLGATÓLAGOS GARANCIÁK IDŐTARTAMÁNAK KORLÁTOZÁSA, ÍGY ELKÉPZELHETŐ, HOGY AZ EMLÍTETT KORLÁTOZÁSOK ÖNRE NEM VONATKOZNAK.

A GARANCIA MEGSÉRTÉSÉVEL KAPCSOLATOS KÖVETELÉSEK ESETÉN A GARMIN SEMMILYEN KÖRÜLMÉNYEK KÖZÖTT SEM FELELŐS A MELLÉKES, KÜLÖNLEGES, KÖZVETETT VAGY KÖVETKEZMÉNYES KÁROKÉRT, AMELYEK OKA AKÁR A HASZNÁLAT, A HELYTELEN HASZNÁLAT VAGY A TERMÉK HASZNÁLATÁRA VALÓ KÉPTELENSÉG, ILLETVE A TERMÉK REJTETT HIBÁI. NÉHÁNY ÁLLAMBAN (ÉS ORSZÁGBAN VAGY MEGYÉBEN) A MELLÉKES VAGY KÖVETKEZMÉNYES KÁROK KIZÁRÁSA NEM LEHETSÉGES, ÍGY ELKÉPZELHETŐ, HOGY AZ EMLÍTETT KORLÁTOZÁSOK ÖNRE NEM VONATKOZNAK.

Amennyiben a jótállási időszak alatt, a jelen korlátozott garanciával összhangban garanciális szolgáltatásra vonatkozó igénylést nyújt be, abban az esetben a Garmin, döntése alapján: (i) megjavítja a készüléket új, vagy a Garmin minőségi szabványainak megfelelő, korábban már használt alkatrészek használatával, (ii) kicseréli a készüléket egy új, vagy a Garmin minőségi szabványainak megfelelő, felújított készülékre, illetve (iii) a készülék ellenében visszatéríti annak teljes beszerzési árát. EZ A MEGOLDÁS EGYEDI ÉS ÖNRE NÉZVE KIZÁRÓLAGOS BÁRMELY GARANCIÁLIS ESEMÉNY BEKÖVETKEZÉSE ESETÉN. A javított vagy kicserélt készülékekre 90 napos garancia vonatkozik. Ha a küldött egység még az eredeti garanciaidő alá esik, akkor az új garancia 90 nap vagy az eredeti egyéves garancia vége, attól függően, hogy melyik hosszabb.

Garanciális szolgáltatás keresése előtt kérjük, tekintse át a support.garmin.com weboldalon elérhető online súgóforrásokat. Amennyiben az említett források alkalmazása után a készülék továbbra sem működik megfelelően, forduljon a vásárlás eredeti országában található hivatalos Garmin szervizlétesítményhez, illetve

kövesse a support.garmin.com weboldalon található utasításokat a garanciális szolgáltatások igénybevételéhez. Amennyiben Ön az Egyesült Államokban tartózkodik, az 1-800-800-1020 telefonszámot is hívhatja.

A vásárlás eredeti országának területén kívüli garanciális szolgáltatás igénybevétele esetén a termékkínálatokban jelen lévő különbségek, illetve az alkalmazandó szabványok, jogszabályok és előírások miatt a Garmin nem garantálja a termék javításához vagy cseréjéhez szükséges alkatrészek és termékek elérhetőségét. Ebben az esetben a Garmin saját belátása szerint, valamint az alkalmazandó jogszabályok függvényében megjavíthatja vagy kicserélheti a terméket ahhoz hasonló Garmin termékekkel és alkatrészekkel, illetve arra kötelezheti Önt, hogy a terméket elküldje a vásárlás eredeti országában található hivatalos Garmin szervizlétesítménybe, vagy egy másik, a termék szervizelésének elvégzésére alkalmas országban található hivatalos Garmin szervizlétesítménybe. Utóbbi esetben Ön tartozik felelősséggel az összes alkalmazandó importra- és exportra vonatkozó törvény betartásáért, illetve mindennemű vámkezelési illeték, áfa, szállítási költség, valamint egyéb kapcsolódó adóteher és díj megfizetéséért. Bizonyos esetekben előfordulhat, hogy a Garmin és forgalmazói nem képesek a termék szervizelésének elvégzésére egy, a vásárlás eredeti országának területén kívül eső országban, illetve az ezen országban alkalmazandó szabványok, jogszabályok vagy előírások miatt nem képesek visszajuttatni Önnek a megjavított vagy kicserélt készüléket az adott országba.

Online árverésen vásárolt termékek: Online árverésről szóló igazolások nem alkalmasak a garanciális jogosultság elbírálásához. Garanciális szolgáltatás igénybevételéhez az eredeti kereskedő által kiadott vásárlási blokk eredeti példánya szükséges. Garmin nem pótolja a hiányzó alkatrészeket online árverés útján megszerzett termék esetében.

Nemzetközi vásárlás: Az Egyesült Államok területén kívül vásárolt termékekre – az országtól függően – a nemzetközi viszonteladók külön garanciát adhatnak. Ezt a garanciát (ha van ilyen) az országon belül működő viszonteladó biztosítja, aki helyi szervizelést is nyújt a készülékre. A viszonteladói garancia kizárólag a viszonteladás szándékolt területére érvényes.

Правила техники безопасности и сведения об изделии

ОСТОРОЖНО

Пренебрежение следующими предупреждениями может привести к несчастному случаю или аварии и, как следствие, к получению серьезных травм или летальному исходу.

Предупреждение о необходимости сохранения внимания

При правильном использовании данное устройство помогает повысить контроль за окружающей обстановкой. При неправильном использовании вы можете отвлекаться на экран, что может привести к дорожно-транспортному происшествию и получению серьезной травмы или летальному исходу. Беглого взгляда на экран устройства должно быть достаточно для получения информации. Необходимо постоянно следить за окружающей обстановкой. Не следует продолжительно смотреть на экран и отвлекаться на него. Сосредоточив внимание на экране, вы можете не заметить препятствия или опасные ситуации.

Предупреждения по использованию батарей

В устройство для собачьего ошейника можно установить комплект сменных литий-ионных элементов питания. Для пульта управления можно использовать комплект литий-ионных элементов питания либо сменные щелочные или никель-металл-гидридные (NiMH) батареи. Подробную информацию о типе батарей, используемых для определенной модели пульта управления, см. в технических характеристиках пульта управления в руководстве.

Несоблюдение данных указаний может привести к сокращению срока службы элементов питания или стать потенциальной причиной повреждения устройства, возгорания, химического ожога, протекания электролита и/или травмирования.

- Не разбирайте, не модифицируйте, не модернизируйте, не протыкайте и не повреждайте устройство или элементы питания.
- Не подвергайте устройство или батареи воздействию огня, взрывов и пр.
- Не пользуйтесь острыми предметами для извлечения заменяемых элементов питания.

ХРАНИТЕ ЭЛЕМЕНТЫ ПИТАНИЯ В НЕДОСТУПНОМ ДЛЯ ДЕТЕЙ МЕСТЕ.

НЕ КЛАДИТЕ ЭЛЕМЕНТЫ ПИТАНИЯ В РОТ.

Проглатывание может привести к получению химических ожогов, разрыву мягких тканей и летальному исходу. В течение 2 часов после проглатывания могут появиться серьезные ожоги. Следует незамедлительно обращаться за медицинской помощью.

- В качестве внешнего зарядного устройства для батарей используйте только те принадлежности Garmin, которые предназначены для использования с вашим продуктом.

- Заменяйте батареи только элементами питания правильного типа. Использование других батарей может привести к пожару или взрыву. Информацию о приобретении батарей для замены можно получить у дилера Garmin или на веб-сайте Garmin.
- Заменяйте батареи только элементами питания правильного типа. Использование других батарей может привести к пожару или взрыву.
- Храните устройство для собачьего ошейника в местах, недоступных для собак. В случае повреждения элемента питания возможна утечка электролита, который может нанести вред собаке, а также привести к возникновению опасности возгорания или взрыва.

Предупреждения по эксплуатации устройства

- Не погружайте устройство или батареи в воду или другие жидкости.
- Не подвергайте устройство воздействию высоких температур, например, не оставляйте его в жаркий солнечный день в припаркованном автомобиле. Во избежание повреждений храните устройство вне зоны воздействия прямых солнечных лучей, например, в бардачке автомобиля.
- Не используйте устройство за пределами допустимого температурного диапазона, указанного в печатном руководстве из упаковки прибора.
- При длительном хранении соблюдайте допустимый температурный диапазон, указанный в печатном руководстве из упаковки прибора.
- Не используйте кабель питания, кабель передачи данных и/или адаптер питания, не одобренный или не поставляемый компанией Garmin.

Предупреждения относительно внедорожных маршрутов

Если ваше устройство Garmin может предлагать внедорожные маршруты для пеших походов, поездок на велосипедах и внедорожном транспорте, соблюдайте следующие правила безопасности навигации по внедорожным маршрутам.

- Во время движения по внедорожным маршрутам соблюдайте осторожность и всегда руководствуйтесь здравым смыслом. Устройство Garmin предназначено только для прокладки возможных маршрутов. Оно не способно заменить ваше внимание и должную подготовку к поездке или походу. Не следуйте по маршрутам, предложенным устройством, если такие маршруты предполагают передвижение по запретным зонам или создание опасной ситуации.
- Во время движения по маршруту следует внимательно сравнивать информацию, отображаемую на экране устройства, с данными всех доступных источников навигационных данных, включая дорожные знаки, указатели, погодные условия и другие факторы, которые могут повлиять на безопасность во время путешествия. Для обеспечения безопасности следует прояснить все расхождения, прежде чем продолжать движение по маршруту; при движении следует соблюдать требования дорожных знаков и следить за дорожными условиями.
- Предпринимая поездку или поход по внедорожному маршруту, следует помнить об условиях окружающей среды и связанных рисках, в особенности это касается погоды и влияния погодных условий на состояние тропы/дорожки и, соответственно, вашу безопасность. Перед тем как отправиться в путешествие по незнакомым маршрутам и тропам, убедитесь в наличии соответствующей экипировки и снаряжения.

Предупреждения об установке в автомобиле

- При установке устройства в автомобиле его следует разместить таким образом, чтобы оно не заслоняло обзор водителю ① и не создавало помех для использования органов управления автомобилем, включая руль, педали и рычаг переключения передач. Не размещайте незакрепленное устройство на приборной панели ②. Не располагайте устройство перед подушками безопасности или над ними ③.

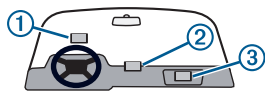

Предупреждения относительно городских маршрутов

Если ваше устройство Garmin поддерживает карты городских улиц и обеспечивает прокладывание маршрутов по дорогам, для безопасной навигации по дорогам соблюдайте следующие правила.

- Аккуратно управляйте автомобилем, руководствуясь здравым смыслом. Не отвлекайтесь на устройство во время движения и всегда внимательно следите за дорогой. Сведите к минимуму время, затрачиваемое на просмотр данных на экране устройства во время движения.
- Во время движения не следует заниматься вводом данных о местах назначения, изменением настроек и использованием любых функций, требующих длительного использования элементов управления устройства. Прежде чем приступить к использованию таких функций, припаркуйтесь в безопасном месте в соответствии с правилами дорожного движения.
- Во время навигации следует внимательно сравнивать информацию, отображаемую на экране устройства, с данными всех доступных источников навигационных данных, включая дорожные знаки, указатели, дорожную ситуацию, пробки, погодные условия и другие факторы, которые могут повлиять на безопасность во время поездки. Для обеспечения безопасности следует прояснить все расхождения, прежде чем продолжать движение по маршруту; при движении следует соблюдать требования дорожных знаков и следить за дорожными условиями.
- Устройство предназначено для прокладки возможных маршрутов. Использование устройства не отменяет необходимости внимательно следить за дорогой и руководствоваться здравым смыслом. Не следуйте по маршрутам, предложенным устройством, если такие маршруты предполагают запрещенные маневры либо создание опасной ситуации для автомобиля.

УВЕДОМЛЕНИЕ

Пренебрежение следующими предупреждениями может привести к получению травм или повреждению имущества, либо оказать негативное влияние на функционирование устройства.

Замечания по использованию батареи

- По вопросам утилизации устройства и элементов питания в соответствии с применимыми законами и нормативными требованиями обратитесь в местную службу по переработке отходов.

Замечание об использовании GPS

Использование навигационного устройства в непосредственной близости от оборудования наземной широкополосной сети, работающей в диапазоне частот, близком к диапазону частот любой глобальной навигационной спутниковой системы (GNSS), такой как служба глобального позиционирования (GPS), может привести к ухудшению рабочих характеристик данного навигационного устройства. Использование таких устройств может создавать помехи для приема сигналов GNSS.

Программы утилизации продуктов

Информацию о программе утилизации продуктов Garmin и о соответствии требованиям директив WEEE, RoHS, REACH и др. см. на веб-сайте www.garmin.com/aboutGarmin/environment.

Заявление о соответствии

Компания Garmin заявляет, что данное устройство соответствует всем положениям директивы 2014/53/ЕС. Полный текст Декларации о соответствии требованиям ЕС доступен по следующему адресу в Интернете: www.garmin.com/compliance.

Информация о радиоустройстве VHF

Данное устройство можно использовать только на определенных радиочастотах, разрешенных в той стране, где оно эксплуатируется. Пульт управления и устройство для ошейника допускают установку другой антенны. Замена антенны может повлиять на рабочие характеристики радиосвязи и увеличить излучаемую мощность. Не следует использовать данное устройство с антеннами сторонних производителей или антеннами, не одобренными компанией Garmin. Для получения подробной информации о рабочих характеристиках и диапазоне радиочастот, поддерживаемом данным устройством, разрешенных аксессуарах и ограничениях по мощности для разных стран посетите веб-сайт www.garmin.com/tracking-legal.

Картографические данные

Компания Garmin использует данные, получаемые как из правительственных, так и из частных источников. Практически все источники данных содержат в некоторой степени неточную или неполную информацию. В некоторых странах полная и точная картографическая информация недоступна или чрезмерно дорога.

Ограниченная гарантия

НАСТОЯЩАЯ ОГРАНИЧЕННАЯ ГАРАНТИЯ ПРЕДОСТАВЛЯЕТ ВАМ ОПРЕДЕЛЕННЫЕ ЮРИДИЧЕСКИЕ ПРАВА; КРОМЕ ТОГО, ВАМ МОГУТ ПРЕДОСТАВЛЯТЬСЯ ДРУГИЕ ЮРИДИЧЕСКИЕ ПРАВА В ЗАВИСИМОСТИ ОТ СТРАНЫ (ИЛИ РЕГИОНА). КОМПАНИЯ GARMIN НЕ ИСКЛЮЧАЕТ, ОГРАНИЧИВАЕТ ИЛИ ПРИОСТАНАВЛИВАЕТ ДРУГИЕ ЮРИДИЧЕСКИЕ ПРАВА, КОТОРЫМИ ВЫ МОЖЕТЕ ОБЛАДАТЬ СОГЛАСНО ПРИМЕНИМОМУ ЗАКОНОДАТЕЛЬСТВУ ВАШЕЙ СТРАНЫ (ИЛИ РЕГИОНА). ДЛЯ ПОЛНОГО ПОНИМАНИЯ СВОИХ ПРАВ НЕОБХОДИМО ОЗНАКОМИТЬСЯ С ЗАКОНОДАТЕЛЬСТВОМ СВОЕЙ СТРАНЫ ИЛИ РЕГИОНА.

В материалах и качестве изготовления изделий, за исключением устройств для авиации, гарантируется отсутствие дефектов в течение одного года с даты приобретения. В течение этого периода компания Garmin будет исключительно по своему усмотрению выполнять ремонт или замену компонентов, вышедших из строя при нормальной эксплуатации. Такой ремонт или замена выполняется без взимания стоимости деталей и работы с покупателя при условии, что он оплатит любые транспортные расходы. Настоящая ограниченная гарантия не распространяется на: (i) косметические дефекты, например царапины, засечки и вмятины; (ii) расходные материалы, например батареи, за исключением случаев, когда повреждение изделия вызвано дефектом материалов или качества изготовления; (iii) повреждения, ставшие следствием аварии, несоблюдения инструкций, неправильного использования, попадания воды, наводнения, пожара и прочих природных бедствий и явлений или внешних факторов; (iv) повреждения, вызванные техническим обслуживанием, выполненным лицами, не уполномоченными компанией Garmin; (v) повреждения изделия, которое было модифицировано или изменено без письменного разрешения компании Garmin, или (vi) повреждения изделия, к которому были подключены кабели питания и/или передачи данных, не поставляемые компанией Garmin. Кроме того, компания Garmin оставляет за собой право не принимать претензии по гарантии в отношении изделий или услуг, которые были приобретены и/или использовались в нарушение законодательства страны. Продукты Garmin предназначены для использования только в качестве вспомогательного средства и не должны использоваться в ситуациях, в которых требуется точное измерение направления, расстояния, местоположения или топографических характеристик местности. Компания Garmin не предоставляет никаких гарантий относительно точности или полноты картографических данных в продуктах для навигации.

Настоящая ограниченная гарантия не распространяется на, а компания Garmin не несет ответственности за любое ухудшение рабочих характеристик любого навигационного устройства Garmin вследствие его использования в непосредственной близости от любого портативного терминала или другого оборудования наземной широкополосной сети, работающей в диапазоне частот, близком к диапазону частот любой глобальной навигационной спутниковой системы (GNSS), такой как служба глобального позиционирования (GPS). Использование таких устройств может создавать помехи для приема сигналов GNSS.

В МАКСИМАЛЬНОЙ СТЕПЕНИ, РАЗРЕШЕННОЙ ДЕЙСТВУЮЩИМ ЗАКОНОДАТЕЛЬСТВОМ, ГАРАНТИИ И СРЕДСТВА ПРАВОВОЙ ЗАЩИТЫ, УКАЗАННЫЕ В

НАСТОЯЩЕЙ ОГРАНИЧЕННОЙ ГАРАНТИИ, ЯВЛЯЮТСЯ ИСКЛЮЧИТЕЛЬНЫМИ И ЗАМЕНЯЮТ, А КОМПАНИЯ GARMIN ЯВНО ЗАЯВЛЯЕТ ОБ ОТКАЗЕ ОТ ПРЕДОСТАВЛЕНИЯ ЛЮБЫХ ДРУГИХ ГАРАНТИЙ И СРЕДСТВ ПРАВОВОЙ ЗАЩИТЫ, ЯВНЫЕ, ПОДРАЗУМЕВАЕМЫЕ, ПРЕДУСМОТРЕННЫЕ ЗАКОНОМ ИЛИ ИНЫМИ ДОКУМЕНТАМИ, ВКЛЮЧАЯ БЕЗ ОГРАНИЧЕНИЯ ВСЕ ПОДРАЗУМЕВАЕМЫЕ ГАРАНТИИ ОТНОСИТЕЛЬНО ПРИГОДНОСТИ ДЛЯ ПРОДАЖИ ИЛИ СООТВЕТСТВИЯ ОПРЕДЕЛЕННЫМ ЦЕЛЯМ, СТАТУТНО-ПРАВОВЫХ ИЛИ ИНЫХ СРЕДСТВ СУДЕБНОЙ ЗАЩИТЫ. НАСТОЯЩАЯ ОГРАНИЧЕННАЯ ГАРАНТИЯ ПРЕДОСТАВЛЯЕТ ВАМ ОПРЕДЕЛЕННЫЕ ЮРИДИЧЕСКИЕ ПРАВА; КРОМЕ ТОГО, ВАМ МОГУТ ПРЕДОСТАВЛЯТЬСЯ ДРУГИЕ ЮРИДИЧЕСКИЕ ПРАВА В ЗАВИСИМОСТИ ОТ СТРАНЫ ИЛИ РЕГИОНА. ЕСЛИ ОТКАЗ ОТ ПОДРАЗУМЕВАЕМЫХ ГАРАНТИЙ НЕВОЗМОЖЕН СОГЛАСНО ЗАКОНОДАТЕЛЬСТВУ ВАШЕЙ СТРАНЫ ИЛИ РЕГИОНА, ТО ПЕРИОД ПРЕДОСТАВЛЕНИЯ ТАКИХ ГАРАНТИЙ ОГРАНИЧИВАЕТСЯ ПЕРИОДОМ ДЕЙСТВИЯ НАСТОЯЩЕЙ ОГРАНИЧЕННОЙ ГАРАНТИИ. В НЕКОТОРЫХ СТРАНАХ (И РЕГИОНАХ) НЕ ДОПУСКАЕТСЯ ОГРАНИЧЕНИЕ ПЕРИОДА ДЕЙСТВИЯ ПОДРАЗУМЕВАЕМОЙ ГАРАНТИИ, ПОЭТОМУ ВЫШЕУКАЗАННЫЕ ОГРАНИЧЕНИЯ МОГУТ ОКАЗАТЬСЯ НЕПРИМЕНИМЫМИ.

ПРИ ПРЕДЪЯВЛЕНИИ ПРЕТЕНЗИИ О НАРУШЕНИИ ГАРАНТИИ КОМПАНИЯ GARMIN НИ ПРИ КАКИХ ОБСТОЯТЕЛЬСТВАХ НЕ НЕСЕТ ОТВЕТСТВЕННОСТИ ЗА ЛЮБЫЕ ПОБОЧНЫЕ, ФАКТИЧЕСКИЕ, НЕПРЯМЫЕ ИЛИ КОСВЕННЫЕ УБЫТКИ ВНЕ ЗАВИСИМОСТИ ОТ ТОГО, ВЫЗВАНЫ ЛИ ОНИ ИСПОЛЬЗОВАНИЕМ, НЕПРАВИЛЬНЫМ ИСПОЛЬЗОВАНИЕМ ИЛИ НЕВОЗМОЖНОСТЬЮ ИСПОЛЬЗОВАНИЯ ДАННОГО ИЗДЕЛИЯ, ЛИБО ДЕФЕКТАМИ ИЗДЕЛИЯ. В НЕКОТОРЫХ СТРАНАХ И РЕГИОНАХ ЗАПРЕЩЕНО ИСКЛЮЧЕНИЕ ОТВЕТСТВЕННОСТИ ЗА ПОБОЧНЫЙ ИЛИ КОСВЕННЫЙ УЩЕРБ. В ТАКИХ СЛУЧАЯХ ВЫШЕПРИВЕДЕННЫЕ ОГРАНИЧЕНИЯ НЕ МОГУТ БЫТЬ ПРИМЕНЕНЫ.

Если во время гарантийного периода вы отправите заявку на гарантийное обслуживание в соответствии с данной Ограниченной гарантией, то компания Garmin по своему усмотрению: (i) выполнит ремонт устройства, используя новые или бывшие в употреблении запчасти, которые отвечают стандартам качества Garmin, (ii) заменит устройство новым или отремонтированным устройством, которое отвечает стандартам качества Garmin, или (iii) вернет себе устройство в обмен на полное возмещение вам его стоимости. ТАКАЯ МЕРА ЯВЛЯЕТСЯ ЕДИНСТВЕННОЙ И ИСКЛЮЧИТЕЛЬНОЙ ДЛЯ КОМПЕНСАЦИИ ЛЮБОГО НАРУШЕНИЯ ГАРАНТИИ. На отремонтированные или замененные устройства предоставляется 90-дневная гарантия. Если на отправленное устройство еще распространяется исходная гарантия, то новая гарантия действительна в течение 90 дней или до конца исходной 1-летней гарантии, в зависимости от того, какой из указанных периодов длиннее.

Прежде чем искать пункты гарантийного обслуживания, ознакомьтесь с ресурсами справки в Интернете, доступными по адресу: support.garmin.com. Если ваше устройство не функционирует должным образом после применения этих ресурсов, свяжитесь с авторизованным сервисным центром Garmin в стране приобретения или следуйте инструкциям на странице support.garmin.com для получения гарантийного обслуживания. Если вы находитесь в Соединенных Штатах Америки, вы также можете позвонить по телефону 1-800-800-1020.

Если вам необходимо гарантийное обслуживание устройства не в стране приобретения, компания Garmin не может гарантировать наличие запчастей и устройств, необходимых для ремонта или замены, по причине различий ассортимента товаров и применимых стандартов, требований законодательства и нормативных актов. В таком случае компания Garmin по собственному усмотрению и в соответствии с применимым законодательством может выполнить ремонт с помощью совместимых запчастей или осуществить замену на сопоставимое устройство Garmin или попросить вас отправить устройство в авторизованный сервисный центр Garmin в стране приобретения или в сервисный центр Garmin в другой стране, в которой могут выполнить сервисное обслуживание вашего устройства. В данном случае именно вы будете ответственны за соблюдение всех применимых законов и нормативных актов, касающихся импорта и экспорта, кроме того, оплата всех издержек, а именно: таможенных пошлин, НДС, стоимости доставки и других расходов, полностью ложится на вас. В некоторых случаях компания Garmin и ее дилеры не могут выполнить сервисное обслуживание вашего устройства не в стране приобретения или вернуть отремонтированное или замененное устройство вам в указанную страну по

причине стандартов, законов или нормативных актов, применимых в данной стране.

Покупки на аукционе в Интернете. Подтверждения аукционов в Интернете не принимаются как подтверждение покупки для целей гарантии. Для получения гарантийного обслуживания необходимо наличие оригинала или копии чека, предоставленного продавцом изделия. Компания Garmin не производит замену отсутствующих компонентов в любых наборах, приобретенных на аукционах в Интернете.

Приобретение за границей. На устройства, приобретенные за пределами США, международными дистрибьюторами должна предоставляться отдельная гарантия в зависимости от страны. Если это положение применимо, такая гарантия предоставляется местным дистрибьютором в пределах страны, и обслуживание устройства выполняется этим дистрибьютором. Гарантии дистрибьютора действуют только в регионах предполагаемого распространения.

Važne informacije o sigurnosti i proizvodu

⚠ UPOZORENJE

Ako se ne pridržavate sljedećih upozorenja, može doći do nesreće ili sudara koji mogu rezultirati smrtnim slučajem ili ozbiljnom ozljedom.

Upozorenje o nepažnji

Uređaj je namijenjen poboljšanju svjesnosti o prometnoj situaciji kada se ispravno koristi. Ako se ne koristi ispravno, zaslon može odvratiti vašu pažnju, što može dovesti do nezgode koja može rezultirati ozbiljnom ozljedom ili smrtnim slučajem. Informacije prikazane na uređaju pregledajte tek nakratko. Uvijek usmjerite pažnju na okruženje. Ne gledajte zaslon dulje vrijeme i nemojte dopustiti da vam zaslon odvraća pažnju. Ako se usredotočite na zaslon, možete previdjeti prepreke ili opasnosti.

Upozorenja za bateriju

U ogrlici za pse može se koristiti zamjenjiva litij-ionska baterija. U ručnom uređaju može se koristiti litij-ionska baterija ili zamjenjive alkalne ili NiMH baterije. Dodatne informacije o vrsti baterija koje se koriste u vašem modelu ručnog uređaja potražite među specifikacijama u korisničkom priručniku.

Ako ne pratite ove smjernice, mogli biste skratiti vijek trajanja baterije ili riskirati oštećenje uređaja, požar, kemijske opekline, curenje elektrolita i/ili ozljede.

- Uređaj ili baterije nemojte rastavljati, modificirati, ponovno sastavljati, bušiti niti oštećivati.
- Uređaj ili baterije nemojte izlagati vatri, eksploziji ili drugim opasnostima.
- Baterije koje se mogu vaditi nemojte vaditi pomoću oštih predmeta.
- ⚠ **BATERIJE DRŽITE IZVAN DOHVATA DJECE.**
🚫 **BATERIJE NIKAD NE STAVLJAJTE U USTA.** Gutanje baterija može uzrokovati kemijske opekline, pucanje mekog tkiva i smrt. Unutar 2 sata od gutanja baterija može doći do ozbiljnih opekline. Odmah potražite liječničku pomoć.
- Ako koristite vanjski punjač baterije, koristite samo dodatnu opremu tvrtke Garmin koja je odobrena za vaš proizvod.
- Baterije zamijenite samo odgovarajućim zamjenskim baterijama. Upotrebom drugih baterija moglo bi doći do požara ili eksplozije. Želite li kupiti zamjenske baterije, obratite se distributeru proizvoda tvrtke Garmin ili posjetite web-mjesto tvrtke Garmin.
- Baterije zamijenite samo odgovarajućim zamjenskim baterijama. Upotrebom drugih baterija moglo bi doći do požara ili eksplozije.
- Ne ostavljajte ogrlicu za psa na mjestu gdje bi je pas mogao izgristi. Ako je baterija probušena, elektroliti koji mogu iscuriti mogu štetno djelovati na psa i povećati rizik od požara ili eksplozije.

Upozorenja o uređaju

- Uređaj ili baterije nemojte uranjati u vodu ili druge tekućine.

- Uređaj nemojte izlagati izvoru topline ili ga držati na visokim temperaturama, recimo na suncu u vozilu bez nadzora. Kako biste spriječili oštećenja, izvadite uređaj iz vozila ili ga maknite s izravnog sunca, npr. u suvozačev pretinac.
- Uređaj nemojte koristiti izvan raspona temperature naznačenog u tiskanom priručniku koji se nalazi u pakiranju uređaja.
- Prilikom skladištenja uređaja na dulje vremensko razdoblje, skladištite ga u rasponu temperature naznačenom u tiskanom priručniku koji se nalazi u pakiranju uređaja.
- Nemojte koristiti kabel za napajanje, kabel za prijenos podataka i/ili adapter koji nije odobrila ili isporučila tvrtka Garmin.

Upozorenja za navigaciju van ceste

Ako vaš uređaj tvrtke Garmin može predlagati izvancestovne rute za različite aktivnosti na otvorenom, kao što su biciklizam, planinarenje i vožnja vozila za sve terene, za sigurnu navigaciju van ceste slijedite ove smjernice.

- Prilikom donošenja odluka o navigaciji van ceste uvijek se vodite najboljom procjenom i primijenite zdrav razum. Uređaj tvrtke Garmin dizajniran je samo za pružanje prijedloga prilikom navigacije rutom. Nije zamjena za pozornost i ispravnu pripremljenost za aktivnosti na otvorenom. Nemojte slijediti prijedloge za rute ako je riječ o zabranjenim stazama ili ako bi vas one mogle dovesti u nesigurne situacije.
- Uvijek pažljivo usporedite informacije koje se prikazuju na uređaju sa svim dostupnim izvorima za navigaciju, uključujući znakove i uvjete na stazi, vremenske uvjete i druge čimbenike koji mogu utjecati na sigurnost za vrijeme navigiranja. Iz sigurnosnih razloga obavezno riješite sve nejasnoće ili pitanja prije no što nastavite s navigacijom i poštujujte postavljene prometne znakove i uvjete.
- Uvijek vodite brigu o utjecajima okoline i rizicima određene aktivnosti prije no što krenete na aktivnosti van ceste te pazite na vremenske prilike i stanje staze koji bi mogli utjecati na sigurnost vaše aktivnosti. Obavezno provjerite nosite li ispravnu odjeću i opremu za vašu aktivnost prije no što krenete po nepoznatim putovima i stazama.

Upozorenja za montiranje u vozilu

- Prilikom ugradnje uređaja u vozilo nemojte postaviti na mjesto na kojem zaklanja vozačev pogled na cestu ① ili ometa komande za upravljanje vozilom poput upravljača, papučica ili ručice mjenjača. Uređaj pričvrstite prije postavljanja na ploču s instrumentima ②. Uređaj nemojte stavljati ispred ili iznad zračnog jastuka ③.

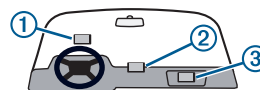

Upozorenja za navigaciju po cesti

Ako vaš uređaj tvrtke Garmin prihvaća karte ulica i predlaže rute koje slijede ceste, za sigurnu navigaciju po cesti slijedite ove smjernice.

- Uvijek se vodite najboljom procjenom i vozilom upravljajte na siguran način. Nemojte dopustiti da vam uređaj odvraća pažnju tijekom vožnje i pazite da uvijek budete potpuno svjesni svih uvjeta vožnje. Vrijeme gledanja u zaslon uređaja tijekom vožnje svedite na minimum.
- Tijekom vožnje nemojte unositi odredišta, mijenjati postavke ili pristupati funkcijama koje zahtijevaju duže korištenje kontrola uređaja. Prije takvih operacija zaustavite vozilo na siguran način sukladan zakonskim propisima.
- Tijekom navigacije pažljivo uspoređujte informacije prikazane na uređaju sa svim dostupnim izvorima navigacije, uključujući prometne znakove, završetke cesta, uvjete na cestama, gustoću prometa, vremenske uvjete i druge čimbenike koji mogu utjecati na sigurnost u vožnji. Iz sigurnosnih razloga obavezno riješite sve nejasnoće ili pitanja prije no što nastavite s navigacijom i poštujujte postavljene prometne znakove i uvjete.
- Uređaj je dizajniran za pružanje prijedloga prilikom navigacije rutom. Ne predstavlja zamjenu za pozornost vozača i njegove procjene. Nemojte slijediti prijedloge ruta ako sadrže nedopuštene manevre ili bi doveli vozilo u nesigurnu situaciju.

OBAVIJEST

Nepriдрžavanje sljedećih obavijesti može uzrokovati ozljede ili oštećenja imovine ili negativno utjecati na rad uređaja.

Napomene o bateriji

- Obratite se lokalnoj jedinici za odlaganje otpada radi odlaganja uređaja/baterija u skladu s važećim lokalnim zakonima i propisima.

Obavijest o GPS-u

Korištenje blizu bilo kojeg uređaja koji koristi zemaljsku širokopoljasnu mrežu na frekvencijama koje su blizu frekvencija koje koristi bilo koji sustav za globalnu navigaciju (GNSS), npr. sustav za globalno pozicioniranje (GPS), može negativno utjecati na rad navigacijskog uređaja. Korištenje takvih uređaja može negativno utjecati na prijem GNSS signala.

Programi za očuvanje okoliša

Informacije o programu recikliranja tvrtke Garmin te programima WEEE, RoHS, REACH i drugim programima potražite na adresi www.garmin.com/aboutGarmin/environment.

Izjava o usklađenosti

Tvrtka Garmin ovime izjavljuje da je ovaj proizvod usklađen s Direktivom 2014/53/EU. Cijeli tekst EU Izjave o usklađenosti dostupan je na sljedećoj internetskoj adresi: www.garmin.com/compliance.

VHF radijske informacije

Ovaj se proizvod može koristiti samo na određenim radijskim frekvencijama, koje se razlikuju ovisno o državi u kojoj se koristi. Ručni uređaj i ogrlica za psa korisniku omogućuju montiranje druge antene. Zamjena antene može uzrokovati bolje radijske performanse i veću snagu odašiljanja. Uređaj ne smijete koristiti s antenom drugog proizvođača ili s antenom koju nije odobrila tvrtka Garmin. Pojediniosti o performansama i radijskoj frekvenciji uređaja, dodatnoj opremi u skladu sa zakonom i ograničenju snage odašiljanja u pojedinim državama potražite na web-mjestu www.garmin.com/tracking-legal.

Informacije o podacima karte

Tvrtka Garmin koristi kombinaciju državnih i privatnih izvora podataka. Gotovo svi izvori podataka sadrže neke netočne ili nepotpune podatke. U nekim državama potpune i precizne informacije na kartama nisu dostupne ili su vrlo skupe.

Ograničeno jamstvo

OVO VAM OGRANIČENO JAMSTVO DAJE POSEBNA ZAKONSKA PRAVA, A OVISNO OD DRŽAVE DO DRŽAVE (ILI POKRAJINE), MOŽDA IMATE I NEKA DRUGA ZAKONSKA PRAVA. GARMIN NE ISKLJUČUJE, OGRANIČAVA ILI OBUSTAVLJA OSTALA ZAKONSKA PRAVA KOJA MOŽDA IMATE NA TEMELJU ZAKONA VAŠE DRŽAVE (ILI POKRAJINE). KAKO BISTE SE U POTPUNOSTI UPOZNALI SA SVOJIM PRAVIMA, PROUČITE ZAKONE VAŠE DRŽAVE ILI POKRAJINE.

Proizvodi koji nisu namijenjeni zrakoplovstvu imaju jamstvo da neće imati pogrešaka u materijalu ili izradi do godinu dana od datuma kupnje. Unutar tog razdoblja Garmin će, po vlastitoj odluci, popraviti ili zamijeniti komponente koje nisu ispravno radile prilikom uobičajene upotrebe. Takvi popravci ili zamjene bit će besplatni za korisnika za dijelove ili rad, pod uvjetom da korisnik podmiri troškove transporta. Ovo ograničeno jamstvo ne vrijedi za: (i) kozmetička oštećenja kao što su ogrebotine, zarez i udubljenja; (ii) potrošne dijelove poput baterija, osim ako šteta nije uzrokovana manjkavim materijalima ili izradom; (iii) štetu uzrokovanu nesretnim slučajem, zlouporabom, nepravilnim korištenjem, vodom, poplavom, požarom ili drugim prirodnim nepogodama ili vanjskim uzrocima; (iv) štetu uzrokovanu servisiranjem od strane osobe koja nije ovlaštena servisirati tvrtku Garmin; (v) štetu na proizvodima koji su modificirani ili preinačeni bez pisanog dopuštenja tvrtke Garmin ili (vi) štetu na proizvodima koji su priključeni na kabele napajanja i/ili podatkovne kabele koje nije isporučila tvrtka Garmin. Isto tako, Garmin zadržava pravo odbijanja jamstvenih zahtjeva za proizvode ili usluge dobivene i/ili korištene u suprotnosti sa zakonima bilo koje države. Garmin proizvodi namijenjeni su isključivo za upotrebu kao pomagala i ne smiju se koristiti u svrhu gdje su potrebna precizna mjerenja smjera, udaljenosti, lokacije ili topografije. Za navigacijske proizvode Garmin ne jamči preciznost i potpunost kartografskih podataka.

Ovo se ograničeno jamstvo ne odnosi na lošiji rad bilo kojeg Garmin navigacijskog uređaja koji je posljedica korištenja uređaja u blizini bilo kojeg ručnog ili drugog uređaja koji koristi zemaljsku širokopojasnu mrežu na frekvencijama koje su blizu frekvencija koje koristi bilo koji sustav za globalnu navigaciju (GNSS), npr. sustav za globalno pozicioniranje (GPS), niti je tvrtka Garmin za njega odgovorna. Korištenje takvih uređaja može negativno utjecati na prijem GNSS signala.

DO MJERE DO KOJE TO DOPUŠTA PRIMJENJIVI ZAKON, JAMSTVA I PRAVNI LIJEKOVI NAVEDENI U OVOM OGRANIČENOM JAMSTVU ISKLJUČIVI SU I TVRTKA GARMIN IZRIČITO SE ODRIČE SVIH DRUGIH JAMSTAVA I PRAVNIH LIJEKOVA, BILO IZRIČITIH, IMPLICIRANIH, ZAKONSKIH ILI BILO KAKVIH DRUGIH, UKLJUČUJUĆI BEZ OGRANIČENJA BILO KOJE IMPLICIRANO JAMSTVO ZA TRŽIŠNI POTENCIJAL ILI PRIKLADNOSTI ZA ODREĐENU NAMJENU, BILO ONO ZAKONSKO ILI PO NEKOJ DRUGOJ OSNOVI. OVO VAM OGRANIČENO JAMSTVO DAJE POSEBNA ZAKONSKA PRAVA, A OVISNO OD DRŽAVE DO DRŽAVE, MOŽDA IMATE I NEKA DRUGA ZAKONSKA PRAVA. AKO SE IMPLICIRANIH JAMSTAVA NE MOŽE ODREĆI NA TEMELJU ZAKONA VAŠE DRŽAVE, TRAJANJE TAKVIH JAMSTAVA OGRANIČENO JE NA TRAJANJE OVOG OGRANIČENOG JAMSTVA. NEKE DRŽAVE (I POKRAJINE) NE DOPUŠTAJU OGRANIČAVANJE TRAJANJA IMPLICIRANOG JAMSTVA, PA SE GORNJE OGRANIČENJE MOŽDA NEĆE PRIMJENJIVATI NA VAS.

U SLUČAJU NEPOŠTOVANJA JAMSTVA TVRTKA GARMIN NI U KOJEM SLUČAJU NEĆE SNOSITI ODGOVORNOST ZA BILO KAKVA SLUČAJNA, POSEBNA, NEIZRAVNA ILI POSLJEDIČNA OŠTEĆENJA, BEZ OBZIRA JESU LI REZULTAT UPOTREBE, POGREŠNE UPOTREBE ILI NEMOGUĆNOSTI UPOTREBE OVOG PROIZVODA ILI MANJKAVOSTI PROIZVODA. NEKE DRŽAVE (I POKRAJINE) NE DOPUŠTAJU ISKLJUČIVANJE SLUČAJNE ILI POSLJEDIČNE ŠTETE TE SE GORNJA OGRANIČENJA MOŽDA NEĆE PRIMJENJIVATI NA VAS.

Ako tijekom jamstvenog razdoblja podnesete zahtjev za jamstvenim servisom u skladu s ovim Ograničenim jamstvom, Garmin će po vlastitom odabiru: (i) popraviti uređaj pomoću novih dijelova ili rabljenih dijelova koji zadovoljavaju standarde kvalitete tvrtke Garmin, (ii) zamijeniti uređaj novim uređajem ili obnovljenim uređajem koji zadovoljava standarde kvalitete tvrtke Garmin ili (iii) zamijeniti uređaj za puni povrat kupovne cijene koju ste platili. TAKAV PRAVNI LIJEK BIT ĆE VAŠ JEDINI I ISKLJUČIVI PRAVNI LIJEK U SLUČAJU NEPOŠTOVANJA JAMSTVA. Jamstvo na popravljene ili zamijenjene uređaje iznosi 90 dana. Ako je poslana jedinica još uvijek pokrivena izvornim jamstvom, onda novo jamstvo traje 90 dana ili do kraja izvornog jednogodišnjeg jamstva, što god je duže.

Prije slanja zahtjeva za jamstveni servis, pristupite resursima za pomoć na web-mjestu support.garmin.com i proučite ih. Ako vaš uređaj i dalje ne radi ispravno i nakon upotrebe tih resursa, obratite se ovlaštenom servisu tvrtke Garmin u državi u kojoj ste kupili uređaj ili slijedite upute na web-mjestu support.garmin.com kako biste ostvarili jamstveni servis. Ako se nalazite u SAD-u, možete nazvati broj telefona 1-800-800-1020.

Ako vam je jamstveni servis potreban izvan države u kojoj ste kupili proizvod, Garmin ne može jamčiti da će dijelovi i proizvodi potrebni za popravak ili zamjenu vašeg proizvoda biti dostupni zbog različitih ponuda proizvoda i različitih važećih standarda, zakona i propisa. U tom slučaju tvrtka Garmin može po vlastitom nahođenju i u

skladu s važećim zakonima popraviti ili zamijeniti vaš proizvod usporedivim Garmin proizvodima i dijelovima ili od vas zatražiti da svoj proizvod pošaljete u ovlaštenu servis tvrtke Garmin u državi u kojoj ste kupili proizvod ili u ovlaštenu servis tvrtke Garmin u nekoj drugoj državi u kojoj je vaš uređaj moguće servisirati, pri čemu snosite odgovornost za poštivanje svih važećih zakona i propisa o uvozu i izvozu te za plaćanje svih carina, PDV-a, poštarina i ostalih vezanih poreza i naknada. U nekim slučajevima tvrtka Garmin i njezini ovlaštenu zastupnici možda neće moći servisirati vaš proizvod u državi izvan države u kojoj ste kupili proizvod ili vam vratiti popravljenu ili zamijenjenu proizvod u tu državu zbog važećih standarda, zakona ili propisa u toj državi.

Kupovina na online aukcijama: potvrde online aukcija ne prihvaćaju se kao potvrda jamstva. Za dobivanje jamstvene usluge potreban je izvornik ili kopija računa od ovlaštenog dobavljača. Garmin neće zamijeniti komponente koje nedostaju iz paketa kupljenih putem online aukcije.

Međunarodna kupovina: Međunarodni distributeri mogu dati zasebno jamstvo za uređaje koji su kupljeni izvan Sjedinjenih Američkih Država, ovisno o državi. Ako je to primjenjivo, ovo jamstvo daje lokalni distributer koji osigurava i lokalno servisiranje vašeg uređaja. Jamstva distributera valjana su samo u području namijenjene distribucije.

Σημαντικές πληροφορίες για την ασφάλεια και το προϊόν

ΠΡΟΕΙΔΟΠΟΙΗΣΗ

Τυχόν αγνόηση των παρακάτω προειδοποιήσεων μπορεί να οδηγήσει σε ατύχημα ή σύγκρουση, με πιθανή συνέπεια το θάνατο ή το σοβαρό τραυματισμό.



Προειδοποίηση απόσπασης προσοχής

Όταν χρησιμοποιείται σωστά, η συσκευή βελτιώνει το βαθμό επίγνωσης των εκάστοτε συνθηκών. Όταν χρησιμοποιείται εσφαλμένα, η οθόνη μπορεί να αποσπάσει την προσοχή σας, οδηγώντας δυνητικά σε ατυχήματα με σοβαρούς ή και μοιραίους τραυματισμούς. Ρίχνετε μόνο μια ματιά στις πληροφορίες που εμφανίζονται στην οθόνη. Φροντίζετε να έχετε πάντοτε επίγνωση του περιβάλλοντα χώρου σας και μην προσηλώνετε το βλέμμα στην οθόνη, το περιεχόμενο της οποίας δεν θα πρέπει να αποσπά την προσοχή σας. Η ικανότητά σας να αποφεύγετε τυχόν εμπόδια ή κινδύνους μπορεί να επηρεαστεί αν επικεντρωθείτε στο περιεχόμενο της οθόνης.

Προειδοποιήσεις μπαταρίας

Για τη συσκευή κολάρου σκύλου μπορείτε να χρησιμοποιήσετε μια μπαταρία ιόντων λιθίου με δυνατότητα αντικατάστασης. Για τη συσκευή χειρός μπορείτε να χρησιμοποιήσετε μια μπαταρία ιόντων λιθίου, αλκαλικές μπαταρίες ή μπαταρίες NiMH με δυνατότητα αντικατάστασης. Για περισσότερες πληροφορίες σχετικά με τον τύπο της μπαταρίας που χρησιμοποιεί η συγκεκριμένη συσκευή χειρός, ανατρέξτε στις προδιαγραφές του εγχειριδίου της συσκευής χειρός.

Εάν δεν ακολουθήσετε αυτές τις οδηγίες, οι μπαταρίες ενδέχεται να έχουν μειωμένη διάρκεια ζωής ή να προκαλέσουν βλάβη στη συσκευή, φωτιά, χημικό έγκαυμα, διαρροή ηλεκτρολυτών ή/και τραυματισμό.

- Μην αποσυναρμολογείτε, τροποποιείτε, ανακατασκευάζετε, τρυπάτε ή προκαλείτε ζημιά στη συσκευή ή στις μπαταρίες.
- Μην εκθέτετε τη συσκευή ή τις μπαταρίες σε φωτιά, έκρηξη ή άλλο κίνδυνο.
- Μην χρησιμοποιείτε αιχμηρά αντικείμενα για να αφαιρέσετε τις μπαταρίες.
-  **ΚΡΑΤΗΣΤΕ ΤΙΣ ΜΠΑΤΑΡΙΕΣ ΜΑΚΡΙΑ ΑΠΟ ΠΑΙΔΙΑ.**
 **ΜΗΝ ΒΑΖΕΤΕ ΠΟΤΕ ΤΙΣ ΜΠΑΤΑΡΙΕΣ ΣΤΟ ΣΤΟΜΑ.**
Η κατάποση μπορεί να οδηγήσει σε χημικά εγκαύματα, διάτρηση των μαλακών ιστών, και θάνατο. Σοβαρά εγκαύματα μπορεί να συμβούν εντός 2 ωρών από την κατάποση. Αναζητήστε αμέσως ιατρική βοήθεια.
- Εάν χρησιμοποιείτε εξωτερικό φορτιστή μπαταρίας, χρησιμοποιήστε μόνο το εγκεκριμένο αξεσουάρ Garmin για το προϊόν σας.
- Αντικαταστήστε τις μπαταρίες μόνο με τις σωστές μπαταρίες αντικατάστασης. Η χρήση άλλων μπαταριών μπορεί να οδηγήσει σε πυρκαγιά ή έκρηξη. Για να αγοράσετε μπαταρίες αντικατάστασης, απευθυνθείτε στον αντιπρόσωπο Garmin ή επισκεφθείτε τον ιστότοπο της Garmin.

- Αντικαταστήστε τις μπαταρίες μόνο με τις σωστές μπαταρίες αντικατάστασης. Η χρήση άλλων μπαταριών μπορεί να οδηγήσει σε πυρκαγιά ή έκρηξη.
- Μην αφήνετε τη συσκευή για σκύλους σε χώρους όπου ένας σκύλος μπορεί να προσπαθήσει να την δαγκώσει. Εάν η μπαταρία τρυπήσει, μπορεί να απελευθερωθεί ηλεκτρολύτης, ο οποίος να είναι επιβλαβής για το σκύλο. Επιπλέον, υπάρχει ο κίνδυνος πυρκαγιάς ή έκρηξης σε αυτήν την περίπτωση.

Προειδοποιήσεις σχετικά με τη συσκευή

- Μην βυθίζετε τη συσκευή ή τις μπαταρίες σε νερό ή άλλα υγρά.
- Μην αφήνετε τη συσκευή εκτεθειμένη σε πηγή θερμότητας ή σε χώρο με υψηλή θερμοκρασία, όπως σε ένα όχημα σταθμευμένο στον ήλιο. Για να αποφύγετε την πιθανότητα ενδεχόμενης ζημιάς, αφαιρέστε τη συσκευή από το όχημα ή αποθηκεύστε τη μακριά από άμεσο ηλιακό φως, όπως στο ντουλαπάκι.
- Μην χρησιμοποιείτε τη συσκευή εκτός του εύρους θερμοκρασίας που καθορίζεται στο εκτυπωμένο εγχειρίδιο στη συσκευασία του προϊόντος.
- Όταν αποθηκεύετε τη συσκευή για μεγάλο χρονικό διάστημα, θα πρέπει να την φυλάσσετε εντός του εύρους θερμοκρασίας που καθορίζεται στο εκτυπωμένο εγχειρίδιο στη συσκευή του προϊόντος.
- Μην χρησιμοποιείτε καλώδιο τροφοδοσίας, καλώδιο δεδομένων ή/και τροφοδοτικό που δεν είναι εγκεκριμένο ή δεν παρέχεται από την Garmin.

Προειδοποιήσεις πλοήγησης εκτός δρόμου

Εάν η συσκευή σας Garmin έχει τη δυνατότητα να προτείνει διαδρομές εκτός δρόμου για διάφορες δραστηριότητες εξωτερικού χώρου, όπως η ποδηλασία, η πεζοπορία και οι διαδρομές με οχήματα παντός εδάφους, ακολουθήστε τις παρακάτω οδηγίες για να εξασφαλίσετε ασφαλή οδήγηση εκτός δρόμου.

- Όταν λαμβάνετε αποφάσεις για διαδρομές εκτός δρόμου, σας συνιστούμε να ενεργείτε πάντοτε βασιζόμενοι στην ορθή κρίση και την κοινή λογική. Η συσκευή Garmin έχει σχεδιαστεί ώστε να παρέχει μόνο προτάσεις πορείας. Δεν αντικαθιστά, ωστόσο, την ευθύνη των χρηστών ή την προετοιμασία που απαιτείται για δραστηριότητες εξωτερικού χώρου. Μην ακολουθείτε προτάσεις πορείας που περιλαμβάνουν παράνομες διαδρομές ή θέτουν σε κίνδυνο τη σωματική σας ακεραιότητα.
- Να συγκρίνετε πάντοτε με προσοχή τις πληροφορίες που εμφανίζονται στη συσκευή με όλες τις διαθέσιμες πηγές πλοήγησης, όπως πινακίδες διαδρομής, συνθήκες διαδρομής, καιρικές συνθήκες, καθώς και με άλλους παράγοντες που ενδέχεται να επηρεάσουν την ασφαλή πλοήγηση. Για λόγους ασφαλείας, συνιστούμε να διευθετείτε πάντοτε τυχόν αναντιστοιχίες προτού συνεχίσετε την πλοήγηση, να τηρείτε τις οδηγίες που αναγράφονται στις πινακίδες και να προσαρμόζετε στις εκάστοτε συνθήκες.
- Να λαμβάνετε πάντοτε υπόψη τους περιβαλλοντικούς παράγοντες καθώς και τους κινδύνους που ενέχει η κάθε δραστηριότητα προτού ξεκινήσετε για μια περιπέτεια εκτός δρόμου. Ειδικότερα, πρέπει να είστε ιδιαίτερα προσεκτικοί όσον αφορά στις καιρικές συνθήκες και την επίπτωση του καιρού στις συνθήκες της διαδρομής σας. Βεβαιωθείτε ότι διαθέτετε τον κατάλληλο εξοπλισμό και εφόδια για τη δραστηριότητα που έχετε επιλέξει προτού αρχίσετε την περιήγηση σε άγνωστα μονοπάτια και διαδρομές.

Προειδοποιήσεις εγκατάστασης σε όχημα

- Όταν τοποθετείτε τη συσκευή στο όχημα, μην επιλέξετε κάποιο σημείο που θα εμποδίζει την ορατότητα του οδηγού σε σχέση με το δρόμο ① ή θα παρεμποδίζει τη λειτουργία των οργάνων του οχήματος, όπως είναι το τιμόνι, τα πεντάλ ή οι μοχλοί του κιβωτίου ταχυτήτων. Βεβαιωθείτε ότι έχετε στερεώσει καλά τη συσκευή στο ταμπλό του αυτοκινήτου ②. Μην τοποθετείτε τη συσκευή μπροστά ή επάνω από οποιονδήποτε αερόσακο ③.

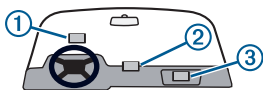

Προειδοποιήσεις πλοήγησης με τη χρήση οδών

Εάν η συσκευή Garmin δέχεται οδικούς χάρτες και προτείνει διαδρομές που ακολουθούν δρόμους, ακολουθήστε αυτές τις οδηγίες για να εξασφαλίσετε ασφαλή πλοήγηση εντός δρόμου.

- Να ενεργείτε βασιζόμενοι στην ορθή κρίση και να χειρίζεστε το όχημα με ασφάλεια. Η συσκευή δεν πρέπει να αποσπά την προσοχή σας κατά την οδήγηση και θα πρέπει να έχετε πάντοτε πλήρη επίγνωση των συνθηκών οδήγησης. Αποφύγετε να κοιτάτε την οθόνη της συσκευής κατά την οδήγηση.
- Μην εισάγετε προορισμούς, αλλάζετε ρυθμίσεις ή αποκτάτε πρόσβαση σε οποιεσδήποτε λειτουργίες που απαιτούν παρατεταμένη χρήση των στοιχείων ελέγχου της συσκευής κατά την οδήγηση. Προτού επιχειρήσετε να χρησιμοποιήσετε αυτές τις λειτουργίες, συνιστούμε να σταματάτε σε ασφαλές σημείο στην άκρη του δρόμου.
- Κατά την πλοήγηση, συγκρίνετε προσεκτικά τις πληροφορίες που εμφανίζονται στη συσκευή με όλες τις διαθέσιμες πηγές πληροφοριών πλοήγησης, όπως οδικά σήματα, κλειστοί δρόμοι, συνθήκες δρόμου, κυκλοφοριακή συμφόρηση, καιρικές συνθήκες και άλλοι παράγοντες που ενδέχεται να επηρεάζουν την ασφαλή οδήγηση. Για λόγους ασφαλείας, συνιστούμε να διευθετείτε πάντοτε τυχόν αναντιστοιχίες προτού συνεχίσετε την πλοήγηση, να τηρείτε τις οδηγίες που αναγράφονται στις πινακίδες και να προσαρμόζετε στις εκάστοτε συνθήκες.
- Η συσκευή έχει σχεδιαστεί να παρέχει προτάσεις πορείας. Δεν αντικαθιστά, ωστόσο, την ευθύνη του οδηγού να είναι προσεκτικός κατά την οδήγηση ή την ορθή κρίση του. Μην ακολουθείτε προτάσεις πορείας που περιλαμβάνουν παράνομους ελιγμούς ή θέτουν σε κίνδυνο την ασφάλεια του οχήματος.

ΕΙΔΟΠΟΙΗΣΗ

Η μη τήρηση των παρακάτω ειδοποιήσεων μπορεί να προκαλέσει τραυματισμό ή υλικές ζημιές ή να επηρεάσει αρνητικά τη λειτουργία της συσκευής.

Ειδοποιήσεις σχετικά με την μπαταρία

- Επικοινωνήστε με το τοπικό τμήμα διάθεσης απορριμμάτων για πληροφορίες σχετικά με την απόρριψη της συσκευής/των μπαταριών σύμφωνα με τους ισχύοντες τοπικούς νόμους και κανονισμούς.

Ειδοποίηση σχετικά με το GPS

Η απόδοση της συσκευής πλοήγησης ενδέχεται να επηρεαστεί αρνητικά αν χρησιμοποιείται κοντά σε οποιαδήποτε συσκευή που κάνει χρήση κάποιου επίγειου ευρυζωνικού δικτύου, το οποίο λειτουργεί κοντά στις συχνότητες που χρησιμοποιούνται από οποιοδήποτε Παγκόσμιο σύστημα δορυφορικής πλοήγησης (GNSS), όπως η Παγκόσμια υπηρεσία προσδιορισμού θέσης (GPS). Η χρήση συσκευών αυτού του είδους ενδέχεται να δημιουργήσει προβλήματα στη λήψη των σημάτων GNSS.

Περιβαλλοντικά προγράμματα προϊόντων

Μπορείτε να βρείτε πληροφορίες σχετικά με το πρόγραμμα ανακύκλωσης προϊόντων της Garmin και τους κανονισμούς WEEE, RoHS, REACH, καθώς και άλλα προγράμματα συμμόρφωσης στη διεύθυνση www.garmin.com/aboutGarmin/environment.

Δήλωση συμμόρφωσης

Με το παρόν, η Garmin δηλώνει ότι αυτό το προϊόν συμμορφώνεται με την Οδηγία 2014/53/ΕΕ. Ολόκληρο το κείμενο της δήλωσης συμμόρφωσης ΕΕ είναι διαθέσιμο στην ακόλουθη διεύθυνση Internet: www.garmin.com/compliance.

Πληροφορίες ασύρματου VHF

Αυτό το προϊόν μπορεί να χρησιμοποιηθεί μόνο σε συγκεκριμένες ραδιοσυχνότητες, οι οποίες διαφέρουν ανάλογα με τη χώρα χρήσης. Η συσκευή χειρός και η συσκευή σκύλου επιτρέπουν στο χρήστη να τοποθετήσει μια διαφορετική κεραία. Αν αλλάξετε την κεραία μπορεί να βελτιωθεί η απόδοση του ασύρματου και να σημειωθεί μεγαλύτερη ακτινοβολούμενη ισχύς. Δεν πρέπει να χρησιμοποιείτε τη συσκευή με κεραία άλλου κατασκευαστή ή με κεραία που δεν είναι εγκεκριμένη από την Garmin. Επισκεφθείτε τη διεύθυνση www.garmin.com/tracking-legal για αναλυτικές πληροφορίες σχετικά με την απόδοση και τις ραδιοσυχνότητες αυτού του προϊόντος και για να δείτε εγκεκριμένα αξεσουάρ και τα όρια ισχύος των χωρών.

Πληροφορίες δεδομένων χαρτών

Η Garmin χρησιμοποιεί ένα συνδυασμό κρατικών και ιδιωτικών πηγών δεδομένων. Όλες σχεδόν οι πηγές δεδομένων περιέχουν ορισμένα μη ακριβή ή μη πλήρη δεδομένα. Σε ορισμένες χώρες, πλήρεις και ακριβείς πληροφορίες δεδομένων χάρτη δεν είναι διαθέσιμες ή το κόστος είναι ιδιαίτερα υψηλό.

Περιορισμένη εγγύηση

Η ΠΑΡΟΥΣΑ ΠΕΡΙΟΡΙΣΜΕΝΗ ΕΓΓΥΗΣΗ ΣΑΣ ΠΑΡΕΧΕΙ ΣΥΓΚΕΚΡΙΜΕΝΑ ΝΟΜΙΚΑ ΔΙΚΑΙΩΜΑΤΑ ΚΑΙ ΕΝΔΕΧΕΤΑΙ ΝΑ ΕΧΕΤΕ ΕΠΙΣΗΣ ΑΛΛΑ ΝΟΜΙΚΑ ΔΙΚΑΙΩΜΑΤΑ ΤΑ ΟΠΟΙΑ ΔΙΑΦΕΡΟΥΝ ΑΝΑΛΟΓΑ ΜΕ ΤΗΝ ΠΟΛΙΤΕΙΑ (Η ΤΗ ΧΩΡΑ Ή ΤΗΝ ΕΠΑΡΧΙΑ). Η GARMIN ΔΕΝ ΑΠΟΚΛΕΙΕΙ, ΠΕΡΙΟΡΙΖΕΙ Ή ΑΝΑΣΤΕΛΛΕΙ ΑΛΛΑ ΝΟΜΙΚΑ ΔΙΚΑΙΩΜΑΤΑ ΠΟΥ ΕΝΔΕΧΕΤΑΙ ΝΑ ΕΧΕΤΕ ΒΑΣΕΙ ΤΗΣ ΝΟΜΟΘΕΣΙΑΣ ΤΗΣ ΠΟΛΙΤΕΙΑΣ ΣΑΣ (Η ΤΗΣ ΧΩΡΑΣ Ή ΤΗΣ ΕΠΑΡΧΙΑΣ). ΓΙΑ ΝΑ ΚΑΤΑΝΟΗΣΕΤΕ ΠΛΗΡΩΣ ΤΑ ΔΙΚΑΙΩΜΑΤΑ ΣΑΣ, ΘΑ ΠΡΕΠΕΙ ΝΑ ΣΥΜΒΟΥΛΕΥΤΕΙΤΕ ΤΗ ΝΟΜΟΘΕΣΙΑ ΤΗΣ ΠΟΛΙΤΕΙΑΣ, ΤΗΣ ΧΩΡΑΣ Ή ΤΗΣ ΕΠΑΡΧΙΑΣ ΣΑΣ.

Τα προϊόντα που δεν προορίζονται για αεροπορική χρήση φέρουν εγγύηση ότι δεν θα παρουσιάσουν ελαττώματα όσον αφορά το υλικό ή την κατασκευή τους για ένα έτος από την ημερομηνία αγοράς. Κατά τη διάρκεια αυτής της περιόδου, εναπόκειται στη διακριτική ευχέρεια της Garmin να επισκευάσει ή να αντικαταστήσει οποιοδήποτε εξάρτημα, το οποίο δεν λειτουργεί σε συνθήκες κανονικής χρήσης. Τέτοιου είδους επισκευές ή αντικαταστάσεις θα πραγματοποιούνται χωρίς την οικονομική επιβάρυνση του πελάτη για τα ανταλλακτικά ή την εργασία, υπό τον προϋπόθεση ότι ο πελάτης θα είναι αποκλειστικά υπεύθυνος για τυχόν έξοδα μεταφοράς. Η παρούσα Περιορισμένη εγγύηση δεν ισχύει στην περίπτωση: (i) φθορών στην εμφάνιση, όπως γρατσουνιές, εγχοπές και βαθουλώματα, (ii) φθορών σε αναλώσιμα, όπως μπαταρίες, εκτός εάν οι φθορές στο προϊόν οφείλονται σε ελαττωματικό υλικό ή στην κατασκευή, (iii) φθορών λόγω ατυχήματος, κακού χειρισμού, κακής χρήσης, νερού, πλημμύρας, πυρκαγιάς ή άλλης φυσικής καταστροφής ή εξωτερικής αιτίας, (iv) φθορών λόγω σέρβις, το οποίο πραγματοποιήθηκε από μη εξουσιοδοτημένο πάροχο υπηρεσιών της Garmin, (v) φθορών σε προϊόν που έχει τροποποιηθεί ή μεταβληθεί χωρίς την έγγραφη άδεια της Garmin ή (vi) φθορών σε προϊόν που έχει συνδεθεί σε καλώδια τροφοδοσίας ή/και δεδομένων τα οποία δεν έχετε προμηθευτεί από την Garmin. Επιπλέον, η Garmin επιφυλάσσεται του δικαιώματος να αρνηθεί αξιώσεις εγγύησης για προϊόντα ή υπηρεσίες που αποκτήθηκαν ή/και χρησιμοποιήθηκαν κατά παράβαση της νομοθεσίας οποιασδήποτε χώρας. Τα προϊόντα της Garmin προορίζονται για χρήση μόνο ως βοηθήματα ταξιδιού και δεν πρέπει να χρησιμοποιούνται για οποιονδήποτε άλλο σκοπό για τον οποίο απαιτείται ακριβής μέτρηση της κατεύθυνσης, της απόστασης, της θέσης ή της τοπογραφίας. Για τα προϊόντα πλοήγησης, η Garmin δεν παρέχει καμία εγγύηση ως προς την ακρίβεια ή την πληρότητα των δεδομένων χάρτη.

Επίσης, η παρούσα Περιορισμένη εγγύηση δεν ισχύει και η Garmin δεν είναι υπεύθυνη για τυχόν υποβάθμιση της απόδοσης οποιουδήποτε προϊόντος πλοήγησης της Garmin, η οποία προκύπτει από τη χρήση του προϊόντος κοντά σε ακουστικά ή άλλη συσκευή που χρησιμοποιεί επίγειο ευρυζωνικό δίκτυο το οποίο λειτουργεί σε συχνότητες κοντά στις συχνότητες που χρησιμοποιούνται από οποιοδήποτε Παγκόσμιο σύστημα δορυφορικής πλοήγησης (GNSS), όπως η Παγκόσμια υπηρεσία προσδιορισμού θέσης (GPS). Η χρήση συσκευών αυτού του είδους ενδέχεται να δημιουργήσει προβλήματα στη λήψη των σημάτων GNSS.

ΣΤΟΝ ΜΕΓΙΣΤΟ ΒΑΘΜΟ ΠΟΥ ΕΠΙΤΡΕΠΕΤΑΙ ΑΠΟ ΤΗΝ ΙΣΧΥΟΥΣΑ ΝΟΜΟΘΕΣΙΑ, ΟΙ ΕΓΓΥΗΣΕΙΣ ΚΑΙ ΟΙ ΑΠΟΖΗΜΙΩΣΕΙΣ ΠΟΥ ΠΕΡΙΛΑΜΒΑΝΟΝΤΑΙ ΣΤΗΝ ΠΑΡΟΥΣΑ ΠΕΡΙΟΡΙΣΜΕΝΗ ΕΓΓΥΗΣΗ ΕΧΟΥΝ ΑΠΟΚΛΕΙΣΤΙΚΟ ΧΑΡΑΚΤΗΡΑ ΚΑΙ ΥΠΕΡΙΣΧΥΟΥΝ, ΚΑΙ Η GARMIN ΑΠΟΠΟΙΕΙΤΑΙ ΡΗΤΩΣ ΟΠΟΙΑΣΔΗΠΟΤΕ ΑΛΛΗΣ ΕΓΓΥΗΣΗΣ ΚΑΙ ΑΠΟΖΗΜΙΩΣΗΣ ΡΗΤΗΣ, ΣΙΩΠΗΡΗΣ, ΚΑΤΟΧΥΡΩΜΕΝΗΣ Ή ΑΛΛΩΣ,

ΣΥΜΠΕΡΙΛΑΜΒΑΝΟΜΕΝΗΣ, ΧΩΡΙΣ ΠΕΡΙΟΡΙΣΜΟ, ΟΠΟΙΑΣΔΗΠΟΤΕ ΣΙΩΠΗΡΗΣ ΕΓΓΥΗΣΗΣ ΠΕΡΙ ΕΜΠΟΡΕΥΣΙΜΟΤΗΤΑΣ Ή ΚΑΤΑΛΛΗΛΟΤΗΤΑΣ ΓΙΑ ΣΥΓΚΕΚΡΙΜΕΝΟ ΣΚΟΠΟ, ΚΑΤΟΧΥΡΩΜΕΝΗΣ ΑΠΟΖΗΜΙΩΣΗΣ Ή ΑΛΛΩΣ. Η ΠΑΡΟΥΣΑ ΠΕΡΙΟΡΙΣΜΕΝΗ ΕΓΓΥΗΣΗ ΣΑΣ ΠΑΡΕΧΕΙ ΣΥΓΚΕΚΡΙΜΕΝΑ ΝΟΜΙΚΑ ΔΙΚΑΙΩΜΑΤΑ ΚΑΙ ΕΝΔΕΧΕΤΑΙ ΝΑ ΕΧΕΤΕ ΑΛΛΑ ΝΟΜΙΚΑ ΔΙΚΑΙΩΜΑΤΑ ΤΑ ΟΠΟΙΑ ΔΙΑΦΕΡΟΥΝ ΑΝΑΛΟΓΑ ΜΕ ΤΗΝ ΠΟΛΙΤΕΙΑ ΚΑΙ ΤΗ ΧΩΡΑ. ΑΝ ΔΕΝ ΕΙΝΑΙ ΔΥΝΑΤΗ Η ΑΠΟΠΟΙΗΣΗ ΟΠΟΙΑΣΔΗΠΟΤΕ ΣΙΩΠΗΡΗΣ ΕΓΓΥΗΣΗΣ ΒΑΣΕΙ ΤΗΣ ΝΟΜΟΘΕΣΙΑΣ ΤΗΣ ΠΟΛΙΤΕΙΑΣ Ή ΤΗΣ ΧΩΡΑΣ ΣΑΣ, ΤΟΤΕ ΟΙ ΕΝ ΛΟΓΩ ΕΓΓΥΗΣΕΙΣ ΕΧΟΥΝ ΠΕΡΙΟΡΙΣΜΕΝΗ ΔΙΑΡΚΕΙΑ ΑΝΑΛΟΓΑ ΜΕ ΤΗ ΔΙΑΡΚΕΙΑ ΤΗΣ ΠΑΡΟΥΣΑΣ ΠΕΡΙΟΡΙΣΜΕΝΗΣ ΕΓΓΥΗΣΗΣ. ΟΡΙΣΜΕΝΕΣ ΠΟΛΙΤΕΙΕΣ (ΚΑΙ ΧΩΡΕΣ ΚΑΙ ΕΠΑΡΧΙΕΣ) ΔΕΝ ΕΠΙΤΡΕΠΟΥΝ ΠΕΡΙΟΡΙΣΜΟΥΣ ΣΤΗ ΧΡΟΝΙΚΗ ΔΙΑΡΚΕΙΑ ΤΩΝ ΣΙΩΠΗΡΩΝ ΕΓΓΥΗΣΕΩΝ. ΕΠΟΜΕΝΩΣ, Ο ΠΑΡΑΠΑΝΩ ΠΕΡΙΟΡΙΣΜΟΣ ΕΝΔΕΧΕΤΑΙ ΝΑ ΜΗΝ ΙΣΧΥΕΙ ΓΙΑ ΕΣΑΣ.

Η GARMIN ΔΕΝ ΘΑ ΘΕΩΡΕΙΤΑΙ, ΣΕ ΚΑΜΙΑ ΠΕΡΙΠΤΩΣΗ, ΥΠΕΥΘΥΝΗ ΓΙΑ ΟΠΟΙΑΔΗΠΟΤΕ ΑΞΙΩΣΗ ΑΝΑΦΟΡΙΚΑ ΜΕ ΤΥΧΟΝ ΕΙΔΙΚΕΣ, ΕΜΜΕΣΕΣ, ΘΕΤΙΚΕΣ Ή ΑΠΟΘΕΤΙΚΕΣ ΖΗΜΙΕΣ ΠΟΥ ΑΠΟΡΡΕΟΥΝ ΑΠΟ ΤΗ ΧΡΗΣΗ, ΤΗΝ ΚΑΚΗ ΧΡΗΣΗ Ή ΤΗΝ ΑΔΥΝΑΜΙΑ ΧΡΗΣΗΣ ΤΟΥ ΠΡΟΪΟΝΤΟΣ, Ή ΑΚΟΜΑ ΑΠΟ ΤΥΧΟΝ ΕΛΑΤΤΩΜΑΤΑ ΤΟΥ ΠΡΟΪΟΝΤΟΣ. ΟΡΙΣΜΕΝΕΣ ΠΟΛΙΤΕΙΕΣ (ΚΑΙ ΧΩΡΕΣ ΚΑΙ ΕΠΑΡΧΙΕΣ) ΔΕΝ ΕΠΙΤΡΕΠΟΥΝ ΤΗΝ ΕΞΑΙΡΕΣΗ ΤΩΝ ΘΕΤΙΚΩΝ Ή ΑΠΟΘΕΤΙΚΩΝ ΖΗΜΙΩΝ ΚΑΙ, ΚΑΤΑ ΣΥΝΕΠΕΙΑ, ΟΙ ΠΑΡΑΠΑΝΩ ΠΕΡΙΟΡΙΣΜΟΙ ΕΝΔΕΧΕΤΑΙ ΝΑ ΜΗΝ ΙΣΧΥΟΥΝ ΓΙΑ ΕΣΑΣ.

Εάν κατά τη διάρκεια της περιόδου εγγύησης, υποβάλετε αξίωση για σέρβις βάσει εγγύησης σύμφωνα με την παρούσα Περιορισμένη εγγύηση, τότε η Garmin κατά τη διακριτική της ευχέρεια: (i) θα επισκευάσει τη συσκευή χρησιμοποιώντας νέα ή χρησιμοποιημένα εξαρτήματα τα οποία ικανοποιούν τα πρότυπα ποιότητας της Garmin, (ii) θα αντικαταστήσει τη συσκευή με νέα ή ανακατασκευασμένη συσκευή που πληροί τα πρότυπα ποιότητας της Garmin, ή (iii) θα ανταλλάξει τη συσκευή επιστρέφοντας το συνολικό ποσό αγοράς της τιμής αγοράς. ΑΥΤΗ ΘΑ ΕΙΝΑΙ Η ΜΟΝΑΔΙΚΗ ΚΑΙ ΑΠΟΚΛΕΙΣΤΙΚΗ ΣΑΣ ΑΠΟΖΗΜΙΩΣΗ ΓΙΑ ΟΠΟΙΑΔΗΠΟΤΕ ΠΑΡΑΒΙΑΣΗ ΤΗΣ ΕΓΓΥΗΣΗΣ. Οι συσκευές που επιδιορθώθηκαν ή αντικαταστάθηκαν έχουν εγγύηση διάρκειας 90 ημερών. Εάν εξακολουθεί να ισχύει η αρχική εγγύηση για τη συσκευή που αποστέλλεται, τότε η νέα εγγύηση θα ισχύει για 90 ημέρες ή μέχρι τη λήξη της αρχικής εγγύησης 1 έτους, ανάλογα με το ποιο διάστημα είναι μεγαλύτερο.

Προτού ζητήσετε σέρβις βάσει εγγύησης, ανατρέξτε και διαβάστε τους ηλεκτρονικούς πόρους για βοήθεια, που διατίθενται στη διεύθυνση support.garmin.com. Εάν η συσκευή σας εξακολουθεί να μην λειτουργεί σωστά μετά την εφαρμογή αυτών των πόρων, επικοινωνήστε με μια εξουσιοδοτημένη εγκατάσταση σέρβις της Garmin στη χώρα όπου πραγματοποιήθηκε αρχικά η αγορά ή ακολουθήστε τις οδηγίες στη διεύθυνση support.garmin.com, για να λάβετε σέρβις βάσει εγγύησης. Αν βρίσκεστε στις Ηνωμένες Πολιτείες, μπορείτε επίσης να καλέσετε στο 1-800-800-1020.

Εάν αναζητάτε σέρβις βάσει εγγύησης εκτός της χώρας όπου πραγματοποιήθηκε αρχικά η αγορά, η Garmin δεν μπορεί να εγγυηθεί ότι τα εξαρτήματα και τα προϊόντα που απαιτούνται για την επισκευή ή αντικατάσταση του προϊόντος σας θα είναι διαθέσιμα, λόγω διαφορών στις προσφορές προϊόντων και τα ισχύοντα πρότυπα, την ισχύουσα νομοθεσία και τους κανονισμούς. Στην περίπτωση αυτή, η Garmin μπορεί, κατά την αποκλειστική της ευχέρεια και βάσει της ισχύουσας νομοθεσίας, να επισκευάσει ή να αντικαταστήσει το προϊόν σας με συγκρίσιμα προϊόντα και εξαρτήματα Garmin, ή να απαιτήσει από εσάς να αποστείλετε το προϊόν σας σε μια εξουσιοδοτημένη εγκατάσταση σέρβις της Garmin στη χώρα όπου πραγματοποιήθηκε αρχικά η αγορά ή σε μια εξουσιοδοτημένη εγκατάσταση σέρβις της Garmin σε άλλη χώρα όπου υπάρχει δυνατότητα σέρβις του προϊόντος σας. Σε αυτήν την περίπτωση, θα είστε υπεύθυνοι για τη συμμόρφωση με την ισχύουσα νομοθεσία περί εισαγωγών και εξαγωγών και τους κανονισμούς και για την πληρωμή όλων των τελωνειακών δασμών, του ΦΠΑ, των εξόδων αποστολής και άλλων σχετικών φόρων και χρεώσεων. Σε ορισμένες περιπτώσεις, η Garmin και οι αντιπρόσωποί της ενδέχεται να μην μπορούν να πραγματοποιήσουν σέρβις του προϊόντος σας σε διαφορετική χώρα από τη χώρα όπου πραγματοποιήθηκε αρχικά η αγορά, ή να επιστρέψει σε εσάς προϊόν που επισκευάστηκε ή αντικαταστάθηκε στην εν λόγω χώρα, λόγω των ισχυόντων προτύπων, της ισχύουσας νομοθεσίας ή των κανονισμών στην εν λόγω χώρα.

Αγορές ηλεκτρονικών δημοπρασιών: Οι επιβεβαιώσεις ηλεκτρονικών δημοπρασιών δεν γίνονται δεκτές ως επαλήθευση εγγύησης. Για σέρβις βάσει εγγύησης απαιτείται η πρωτότυπη απόδειξη αγοράς από τον αρχικό μεταπωλητή ή αντίγραφο αυτής. Η Garmin δεν θα αντικαταστήσει εξαρτήματα που λείπουν από οποιαδήποτε συσκευασία, της οποίας η αγορά πραγματοποιήθηκε μέσω ηλεκτρονικής δημοπρασίας.

Διεθνείς αγορές: Για συσκευές που έχουν αγοραστεί εκτός των Η.Π.Α., οι διεθνείς διανομείς δύνανται να παράσχουν χωριστή εγγύηση, ανάλογα με τη χώρα. Η παρούσα εγγύηση παρέχεται από τον τοπικό διανομέα της εκάστοτε χώρας, εάν υφίσταται. Το σέρβις της συσκευής παρέχεται από τον ίδιο τοπικό διανομέα. Οι εγγυήσεις των διανομέων ισχύουν μόνο για την περιοχή της προβλεπόμενης διανομής.

Informații importante privind siguranța și produsul

AVERTISMENT

Nerespectarea următoarelor avertismente ar putea duce la un accident sau la o coliziune cu leziuni mortale sau grave.

Avertizare privind distragerea atenției

Dispozitivul are ca scop îmbunătățirea conștientizării situaționale atunci când este utilizat corespunzător. Dacă este utilizat necorespunzător, ați putea fi distrași de afișaj, ceea ce ar putea provoca un accident care să cauzeze vătămări corporale grave sau deces. Accesați informațiile afișate pe dispozitiv dintr-o singură privire. Întotdeauna fiți atenți la ceea ce vă înconjoară și nu vă fixați privirea pe afișaj sau nu fiți distrași de afișaj. Concentrarea atenției pe afișaj poate preveni evitarea obstacolelor sau a pericolelor.

Avertismente referitoare la baterie

Un acumulator cu litiu-ion ce poate fi înlocuit, poate fi utilizat cu dispozitivul pentru zgarda câinelui. Dispozitivul de mână poate utiliza fie un acumulator cu litiu-ion sau baterii alcaline ce pot fi schimbate sau baterii NiMH. Consultați specificațiile pentru dispozitivul de mână din manual pentru mai multe informații despre tipul de baterie utilizat pentru modelul dvs. specific de dispozitiv de mână.

În cazul nerespectării acestor reguli, bateriile pot avea o durată de funcționare mai scurtă sau pot prezenta risc de deteriorare a dispozitivului, de incendiu, arsuri chimice, scurgeri ale electrolitilor și/sau de vătămare corporală.

- Nu dezasamblați, modificați, refabricați, perforați sau deteriorați dispozitivul sau bateriile.
- Nu expuneți dispozitivul sau bateriile la incendii, explozii sau alte pericole.
- Nu utilizați un dispozitiv ascuțit pentru a scoate bateriile demontabile.
-  **NU LĂSAȚI BATERIILE LA ÎNDEMÂNA COPIILOR.**
 **NU INTRODUCEȚI BATERIILE ÎN GURĂ.** Înghițirea lor poate provoca arsuri chimice, perforarea țesutului moale și deces. În două ore de la ingerare se pot produce arsuri grave. Consultați imediat medicul.
- Dacă utilizați un încărcător extern al bateriei, folosiți numai accesoriile Garmin aprobate pentru produsul dvs.
- Înlocuiți bateriile numai cu baterii de schimb corecte. Utilizarea altor baterii prezintă risc de incendiu sau de explozie. Pentru a achiziționa baterii de schimb, consultați distribuitorul dvs. Garmin sau site-ul web Garmin.
- Înlocuiți bateriile numai cu baterii de schimb corecte. Utilizarea altor baterii prezintă risc de incendiu sau de explozie.
- Nu lăsați dispozitivul pentru câini în locații accesibile câinilor. În cazul în care celula bateriei este perforată, se poate scurge electrolit care poate fi dăunător câinelui și poate provoca risc de incendiu sau explozie.

Avertismente dispozitiv

- Nu scufundați dispozitivul sau bateriile la apă sau la alte lichide.

- Nu expuneți dispozitivul la surse de căldură sau în locuri cu temperaturi ridicate, cum ar fi la soare, într-un vehicul nesupravegheat. Pentru a preveni deteriorarea, scoateți dispozitivul din vehicul sau depozitați-l departe de lumina directă a soarelui, de exemplu în torpedo.
- Nu operați dispozitivul în afara intervalelor de temperatură specificate în manualul tipărit din ambalajul produsului.
- La depozitarea dispozitivului pentru o perioadă mai lungă de timp, stocați-l între limitele de temperatură specificate în manualul tipărit din ambalajul produsului.
- Nu utilizați un cablu de alimentare, cablu de date și/sau adaptor de alimentare care nu este aprobat sau furnizat de Garmin.

Avertismente de navigație off-road

Dacă dispozitivul dvs. Garmin este capabil să propună rute off-road pentru diferite activități în aer liber, precum ciclismul, excursiile și utilizarea vehiculelor pentru toate tipurile de teren, urmați aceste indicații pentru a beneficia de o navigație sigură în regim off-road.

- Luați întotdeauna cele mai bune decizii și procedați cu bun-simț când luați decizii de navigație în regim off-road. Dispozitivul Garmin este conceput numai pentru a furniza sugestii pentru rută. Nu are menirea de a reprezenta un substitut pentru atenție și pregătirea corespunzătoare a activităților în aer liber. Nu urmați sugestiile pentru rute dacă acestea recomandă un traseu ilegal sau dacă vă pun într-o situație nesigură.
- Comparați întotdeauna, cu atenție, informațiile afișate de dispozitiv cu toate sursele de navigație disponibile, inclusiv marcajele turistice, starea traseului, condițiile meteorologice și cu alți factori care pot afecta siguranța în timpul navigării. Din motive de siguranță, eliminați întotdeauna orice nepotriviri înainte de a continua navigarea și țineți cont de semnele rutiere și de condițiile de drum.
- Țineți întotdeauna cont de efectele mediului și de riscurile inerente ale activității înainte de a vă angaja în activități off-road, mai ales de impactul pe care vremea și starea traseului sub influența factorilor meteorologici îl poate avea asupra siguranței activității dvs. Asigurați-vă că dispuneți de echipamentul și de proviziile adecvate pentru activitatea dvs. înainte de a naviga pe trasee și poteci necunoscute.

Avertismente privind instalarea într-un vehicul

- Când instalați dispozitivul într-un vehicul, așezați-l astfel încât să nu blocheze câmpul vizual al șoferului ① sau să nu interacționeze cu comenzile de operare a vehiculului, precum volanul, pedalele sau manetele de transmisie. Nu așezați dispozitivul neasigurat pe planșa de bord a vehiculului ②. Nu așezați dispozitivul în fața sau deasupra unui airbag ③.

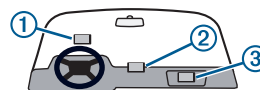

Avertismente privind navigația stradală

Dacă dispozitivul dvs. Garmin acceptă hărți rutiere și sugerează rute care urmează drumuri, urmați aceste indicații pentru a beneficia de o navigație rutieră în condiții de siguranță.

- Luați întotdeauna cele mai bune decizii și conduceți vehiculul într-o manieră sigură și legală. Nu lăsați dispozitivul să vă distragă atenția în timpul condusului și acordați în permanență atenție condițiilor de drum. Reduceți la minimum timpul alocat consultării dispozitivului în timp ce vă aflați la volan.
- Nu introduceți destinații, nu modificați setări și nu accesați funcții ce necesită un timp îndelungat de utilizare a comenzilor dispozitivului în timpul condusului. Parcați vehiculul într-un mod sigur și legal înainte de a efectua astfel de operații.
- În timpul navigării, comparați cu atenție informațiile afișate pe dispozitiv cu toate sursele de navigare disponibile, inclusiv semne de circulație, drumuri blocate, condiții de drum, congestii în trafic, condiții meteorologice și alți factori ce pot influența siguranța în timpul condusului. Din motive de siguranță, eliminați întotdeauna orice nepotriviri înainte de a continua navigarea și țineți cont de semnele rutiere și de condițiile de drum.
- Dispozitivul este conceput să ofere sugestii pentru rută. Acesta nu înlocuiește atenția și judecata sănătoasă a șoferului. Nu urmați sugestiile pentru rute dacă acestea recomandă o manevră ilegală sau dacă pun vehiculul într-o situație nesigură.

ATENȚIONARE

Nerespectarea următoarelor atenționări poate conduce la leziuni corporale sau la deteriorarea bunurilor sau poate afecta negativ funcționarea dispozitivului.

Atenționări legate de baterie

- Contactați centrul local de reciclare a deșeurilor pentru a elimina dispozitivul/bateriile în conformitate cu legile și reglementările locale în vigoare.

Atenționare legată de GPS

Dispozitivul de navigare poate funcționa defectuos dacă îl folosiți în preajma altui dispozitiv care folosește o rețea de bandă largă terestră care funcționează aproape de frecvențele folosite de un sistem global de navigare prin satelit (GNSS), cum este Global Positioning Service (GPS). Utilizarea unor astfel de dispozitive poate afecta recepționarea semnalelor GNSS.

Programele de protecție a mediului privind produsul

Informații despre Garmin programul de reciclare a produsului și despre WEEE, RoHS, REACH, și alte programe de conformitate se pot găsi la www.garmin.com/aboutGarmin/environment.

Declarație de conformitate

Prin prezenta, Garmin declară că acest produs respectă Directiva 2014/53/UE. Textul integral al declarației de conformitate UE este disponibil la următoarea adresă: www.garmin.com/compliance.

Informații radio VHF

Acest produs poate fi utilizat numai pe anumite frecvențe radio, care variază în funcție de țara de utilizare. Dispozitivul portabil și dispozitivul pentru câine permit utilizatorului să instaleze o altă antenă. Schimbarea antenei poate avea ca rezultat o performanță radio îmbunătățită și o putere radiată mai mare. Nu trebuie să utilizați dispozitivul cu o antenă terță sau cu o antenă neaprobata de Garmin. Accesați www.garmin.com/tracking-legal pentru detalii privind performanțele și frecvența radio ale acestui produs, accesoriile legale și limitele de putere în diferite țări.

Informații despre datele hărții

Garmin utilizează o combinație de surse de date guvernamentale și private. În principiu, toate sursele de date conțin anumite date imprecise sau incomplete. În anumite țări, informațiile de pe hartă complete și precise, fie nu sunt disponibile, fie sunt extrem de costisitoare.

Garanția limitată Garmin

Această garanție Garmin este o garanție oferită de producător, care prevede drepturi în plus față de cele acordate de legea aplicabilă, mai exact Legea nr. 449/2003 privind vânzarea produselor și garanțiile asociate acestora ("Legea"), care nu sunt limitate, modificate sau excluse prin prezenta garanție. Garanția limitată Garmin este valabilă doi ani de la data cumpărării produsului Garmin în România.

Aveți dreptul de a opta pentru revendicarea garanției în conformitate cu prezenta Garanție limitată Garmin sau a drepturilor rezultând din executarea defectuoasă a contractului de conformitate conform legii.

Acoperirea garanției: Acest produs Garmin are o garanție de doi ani de la data cumpărării privind lipsa de defecte ale materialelor sau ale calității execuției. În această perioadă, Garmin va putea alege, la propria discreție, să repare sau să înlocuiască orice componente care prezintă defecte la utilizarea în condiții normale. Reparația sau înlocuirea se va realiza fără costuri suplimentare pentru client pentru piese sau manoperă sau transport. Această garanție nu se aplică pentru: (i) defecte ale aspectului, precum zgârieturi, crăpături și urme de lovituri pe produsul Garmin; (ii) consumabile, precum bateriile, cu excepția cazului în care deteriorarea a avut loc ca urmare a unui defect al materialelor sau al calității execuției; (iii) deteriorarea cauzată de accidente, utilizarea abuzivă sau eronată, apă, inundație, incendiu sau alte cauze naturale sau externe; (iv) deteriorarea cauzată de serviciile efectuate de orice persoană care nu este un furnizor de service autorizat al Garmin; sau (v) deteriorarea produsului Garmin care a fost modificat sau schimbat fără permisiunea scrisă a Garmin; sau (vi) deteriorarea produsului Garmin care a fost conectat la o sursă de alimentare și/sau cabluri de date care nu sunt furnizate de Garmin. În plus, Garmin își rezervă dreptul de a refuza revendicările de garanție pentru produse sau servicii care sunt obținute și/sau utilizate cu nerespectarea legilor din România.

Produsele noastre de navigare sunt destinate doar asistării deplasării și nu trebuie utilizat în niciun scop care ar necesita măsurarea exactă a direcției, distanței, locației sau topografiei. Garmin nu oferă nicio garanție cu privire la acuratețea sau completitudinea datelor cartografice din acest produs.

Pentru a obține serviciile prevăzute în prezenta Garanție limitată Garmin, consumatorul este obligat să contacteze distribuitorul autorizat local Garmin sau să sune la Serviciul de asistență pentru produse Garmin pentru instrucțiunile de expediere și un număr de monitorizare RMA. Ambalați în siguranță dispozitivul și o copie a chitanței originale de vânzare necesară ca dovadă de achiziționare pentru reparațiile din perioada de garanție. Scrieți numărul de monitorizare clar pe exteriorul ambalajului. Expediați produsul Garmin, cu costul transportului plătit în avans, către orice unitate de service Garmin pentru garanție. Garmin vă va restitui costul transportului produsului Garmin defect către unitatea de service Garmin pentru garanție sau vă va trimite un plic plătit în avans.

În România, puteți contacta Serviciul de asistență pentru produse Garmin telefonic la numărul: 08003 600 38, de luni până vineri, între orele 09:30-13:30 și 14:30-18:30. Acesta este închis în zilele de weekend și în zilele de sărbătoare legală. De asemenea, puteți trimite un e-mail la adresa: ProductSupport@garmin.com.

În cazul semnalării unui defect al unui produs Garmin conform prezentei Garanții limitate Garmin, Garmin va alege, la propria discreție, să repare sau să înlocuiască (produsul Garmin cu un produs nou sau un produs înlocuitor reparat de curând) produsul Garmin sau software-ul sau să restituie integral prețul de cumpărare în termen de 14 zile de la data primirii produsului Garmin defect.

În cazul în care, în vederea executării obligațiilor sale, Garmin vă furnizează un produs Garmin lipsit de defecte, înlocuiește un produs Garmin defect sau efectuează reparații importante la produsul Garmin acoperit de Garanția limitată Garmin, perioada de garanție va reîncepe să curgă din momentul în care produsul Garmin lipsit de defecte este furnizat sau produsul Garmin reparat este returnat și până la finalul perioadei de garanție inițiale.

În alte cazuri, perioada de garanție este prelungită cu perioada de timp în care nu puteți folosi produsul Garmin, ca urmare a unui defect al acestuia acoperit de Garanția limitată Garmin.

Limitarea răspunderii: Garmin nu va fi răspunzătoare în niciun caz pentru orice pierderi sau daune care nu sunt consecințele previzibile ale unei încălcări a prezentei garanții de către Garmin, care nu sunt cauzate de nerespectarea de către Garmin a prezentului document de garanție, pentru orice daune accidentale, speciale, indirecte sau secundare aduse unui utilizator persoană juridică, inclusiv orice pierderi de date, pierderi de profituri sau de oportunități, rezultând din utilizarea, utilizarea abuzivă sau incapacitatea de a utiliza acest produs Garmin ca urmare a defectelor prezentate de produs. Această limitare nu se va aplica în cazul (i) decesului sau vătămării corporale; (ii) fraudei; (iii) declarațiilor înșelătoare sau (iv) oricărei alte răspunderi care nu poate fi limitată sau exclusă conform legii.

Garmin nu garantează, nu declară și nu se angajează să repare sau să înlocuiască orice produs Garmin în baza

prezentei garanții, fără niciun risc la adresa și/sau pierderea informațiilor și/sau datelor stocate pe produsul dvs. Garmin.

Confidențialitate: Garmin va păstra și utiliza orice informații ale clienților primite în timpul perioadei de garanție în conformitate cu Politica sa de confidențialitate, care poate fi găsită la: www.garmin.com/ro-RO/privacy/global.

Restricții importante pentru service: Garmin poate restricționa operațiile de service la SEE și Elveția. Doar Garmin sau centrele de service autorizat Garmin pot efectua lucrări de service pentru produsele Garmin.

Achiziții prin licitații online: Este posibil ca produsele achiziționate prin licitații online să nu fie eligibile pentru garanția Garmin. Confirmările licitațiilor online nu sunt acceptate pentru verificarea garanției. Pentru a obține serviciile oferite prin garanție este necesară, în general, dovada vânzării de la comerciantul inițial.

Legea aplicabilă: În cazul în care produsul Garmin a fost cumpărat în România, prezenta Garanție limitată Garmin este reglementată și interpretată în conformitate cu legile române, iar fiecare parte se va supune competenței neexclusive a instanțelor de judecată din România.

Dispoziții generale: În cazul în care orice condiție este considerată a fi ilegală sau neaplicabilă, aceasta va fi eliminată din prezenta garanție, iar legalitatea sau aplicabilitatea celorlalte condiții nu va fi afectată.